

ZENDURE

SuperCharged Ⓞ



Hyper 2000 Hybrid Inverter User Manual

ZENDURE

SuperCharged 

EN **Contact US/Claim the Product Warranty**

If you have any questions or need to claim the product warranty, please scan the QR code below to visit the Zendure help center and submit a ticket.

DE **Kontaktiere uns / Beantrage die Produktgarantie**

Wenn Sie Fragen haben oder die Produktgarantie in Anspruch nehmen müssen, scannen Sie bitte den untenstehenden QR-Code, um das Zendure-Hilfezentrum zu besuchen und ein Ticket einzureichen.

FR **Contactez-nous / Réclamez la garantie du produit**

Si vous avez des questions ou avez besoin de faire valoir la garantie du produit, veuillez scanner le code QR ci-dessous pour visiter le centre d'aide Zendure et soumettre un ticket.

IT **Contattaci / Richiedi la garanzia del prodotto**

Se hai domande o hai bisogno di richiedere la garanzia del prodotto, scansiona il codice QR qui sotto per visitare il centro assistenza Zendure e inviare un ticket.

ES **Contacta con nosotros / Reclama la garantía del producto**

Si tienes alguna pregunta o necesitas reclamar la garantía del producto, escanea el código QR que aparece a continuación para visitar el centro de ayuda de Zendure y enviar una solicitud.

PL **Skontaktuj się z nami / Zgłoś roszczenie o gwarancję produktu**

Jeśli masz jakiegokolwiek pytania lub potrzebujesz zgłosić roszczenie o gwarancję produktu, zeskanuj poniższy kod QR, aby odwiedzić centrum pomocy Zendure i złożyć zgłoszenie.



DE



FR, EU

EN Return, Refund and Warranty Policy

Please scan the QR code below for always up-to-date information on the details of the return, refund, and warranty policy for your product.

DE Rückgabe-, Rückerstattungs- und Garantiebedingungen

Bitte scannen Sie den QR-Code unten, um stets aktuelle Informationen zu den Details der Rückgabe-, Rückerstattungs- und Garantiebedingungen für Ihr Produkt zu erhalten.

FR Politique de retour, de remboursement et de garantie

Veillez scanner le code QR ci-dessous pour obtenir des informations toujours à jour sur les détails de la politique de retour, de remboursement et de garantie pour votre produit.

IT Política de devolución, reembolso y garantía

Si prega di scannerizzare il codice QR di seguito per informazioni sempre aggiornate sui dettagli della politica di reso, rimborso e garanzia per il tuo prodotto.

ES Política de reso, reembolso e garantía

Por favor, escanea el código QR que aparece a continuación para obtener información siempre actualizada sobre los detalles de la política de devolución, reembolso y garantía de tu producto.

PL Polityka zwrotów, zwrotów pieniędzy i gwarancji

Prosimy zeskanować poniższy kod QR, aby uzyskać zawsze aktualne informacje na temat szczegółów polityki zwrotów, zwrotów pieniędzy i gwarancji dotyczącej Twojego produktu.



DE



EU



FR

Disclaimer

Read all safety guidelines, warnings and other product information in this manual carefully, and read any labels or stickers attached to the product before using. Users take full responsibility for the safe usage and operation of this product. Familiarize yourself with relevant regulations in your area. You are solely responsible for being aware of all relevant regulations and using Zendure products in a way that is compliant. Keep this manual for future reference.

Contents

1. Safety Instructions	1
1.1 Usage	1
1.2 EC DECLARATION OF CONFORMITY	3
2. Symbols Used in This Guide	3
3. Important Tips	4
4. What's in the Box	4
5. Overview	5
5.1 System Overview	5
5.2 Product Overview	6
5.3 Button Controls	6
5.4 LED Display	7
6. Installing Your Hyper 2000 Hybrid Inverter	8
6.1 Pre-assembly	8
6.2 Assembly Process	10
6.3 Installing Multiple Hyper 2000 Sets	12
6.4 Product Placement and Cable Management	13
7. Zendure App Setup	14
8. Maintenance	14
8.1 Disconnection of the cables	14
8.2 Troubleshooting	15
9. Technical Specifications	16

1. Safety Instructions

1.1 Usage





1. Read all up-to-date documents carefully before installing, using or servicing the product. Documentation is subject to change over time.
2. Please check whether the Hyper 2000 hybrid inverter is damaged, cracked, leaking liquids, becoming hot, or exhibiting other abnormalities, and check any cables for damage before operating. If there are any problems, please stop using the product immediately and contact our customer service.
3. Do not place heavy objects on top of the Hyper 2000 hybrid inverter.
4. Make sure all cords and plugs are intact and dry before connecting to avoid electric shock.
5. Do not install or operate the system under extreme climatic conditions such as lightning, snow, heavy rain, strong winds, etc.
6. To reduce the risk of injury, close supervision is necessary when the product is used near children.

7. Do not put fingers or hands into the product.
8. For safety purposes, please use only the original charger and cables designed for the equipment. We are not liable for damage caused by third party equipment, and this may render your warranty invalid.
9. Keep a distance of 50mm between the Hyper 2000 hybrid inverter and other objects.
10. During the operation of the solar energy system, avoid direct sunlight to prevent the Hyper 2000 hybrid inverter from overheating. Do not place the Hyper 2000 hybrid inverter near any heat source.
11. Please install the product according to our user manual to avoid damage to the product or injury to other people.
12. Do not use this product near strong static electricity or strong magnetic fields.
13. Do not place the equipment in an environment with flammable or explosive compounds, gas, or smoke. Since the Hyper 2000 hybrid inverter relies on the shell to dissipate heat, exposing the enclosure to excessive heat will lead to damage.
14. To reduce the risk of damage to the electric cords and connectors, pull the connectors rather than the cord when disconnecting the product.
15. Do not use the product in excess of its output rating. Overloads may result in a risk of fire or injury to persons.
16. Do not use any products or accessories that are damaged or modified. Damaged or modified batteries may exhibit unpredictable behavior resulting in fire, explosion, or risk of injury.
17. Do not operate the product with a damaged cord or plug, or a damaged output cable.
18. Do not disassemble the product. Take it to a qualified service person when service or repair is required. Incorrect handling may result in a risk of fire or electric shock.
19. Do not expose the product to fire or high temperatures.
20. Do not attempt to replace the internal components of the equipment by any unauthorized personnel. Have servicing performed by a qualified repair person using only identical replacement parts. This will ensure that the safety of the product is maintained.
21. The Hyper 2000 hybrid inverter has a protection level of IP65, so the product cannot be immersed in liquids. If the product accidentally falls into water during use, please place it in a safe and open area and stay away from it until it is completely dry. The dried product should not be used again and should be properly disposed of according to the disposal guidelines in this manual.
22. The product may feel warm when it's working. This is a normal operating condition and should not be a cause for concern.
23. To reduce the risk of electric shock, disconnect the solar photovoltaic panels, batteries, and home grid before attempting any instructed servicing.
24. When charging the battery, work in a well-ventilated area and do not restrict ventilation in any way, as inadequate ventilation may cause permanent damage to the equipment.
25. Do not clean the product with harmful chemicals or detergents. Only clean it with a dry cloth.
26. Do not move or shake the unit while operating as vibrations and sudden impacts may lead to poor connections to the hardware inside.
27. Ensure that the Hyper 2000 hybrid inverter and the batteries are installed securely to avoid accidents and product damage caused by falling.
28. In case of a fire, only a dry powder fire extinguisher is suitable for this product.
29. Servicing of batteries should be performed or supervised by personnel knowledgeable about batteries and the required precautions.





1.2 EC DECLARATION OF CONFORMITY

ZENDURE TECHNOLOGY CO., LIMITED declares that the Hyper 2000 hybrid inverter complies with directive 2014/53/EU (RED), 2011/65/EU(RoHS), 2015/863/EU(RoHS).







The full text of the Declaration of Conformity is available at the following web address: <https://zendure.de/pages/download-center>

	<p>Declaration of conformity The EU Declaration of Conformity can be requested at this address: https://zendure.de/pages/download-center</p>
	<p>Disposal and Recycling Disposal of packaging: dispose of the packaging separately by type of material.</p>
	<p>Disposal of old equipment (applies in the European Union and other European countries with separate collection (waste collection) Old equipment must not be disposed of in household waste. Every consumer is legally obligated to dispose of old equipment that can no longer be used separately from household waste, for example at a collection point for recyclables. To ensure proper recycling and avoid negative impact on the environment, electronic devices must be taken to an appropriate collection site. For this reason, electronic devices are marked with the symbol shown to the left.</p>
	<p>Batteries and accumulators must not be disposed of in household waste. As a consumer, you are legally obligated to dispose of all batteries and accumulators, regardless of whether they contain pollutants or not, at a designated collection point. Marked with: Cd = Cadmium, Hg = Mercury, Pb = Lead. Discharge any built-in or accessory batteries before disposing.</p>

2. Symbols Used in This Guide

Symbol	Explanation
	A high-risk hazard that, if not avoided, could result in death or serious injury.
	Important information that you must pay attention to.
	Included with your product
	Optional (not included)
	Indicates additional information on correct use or useful tips.

3. Important Tips

	The solar PV system is grid-tied. Please check if it is allowed in your area. we can remove this part.
	The Hyper 2000 hybrid inverter should be protected from direct sunlight to prevent rapid temperature increase.
	Please check the required accessories before installation, as some accessories need to be purchased separately.
	After installation, please download the Zendure app to experience more smart features.
	It takes about 1 minute to connect to the grid after completing the installation and first startup of the Hyper 2000.
	Use the Zendure app to set the AC output power to the home. Make sure it doesn't exceed the safety power requirements of your country or region.
	Please turn off the device (press and hold the button on the Hyper 2000 hybrid inverter for 6 seconds) and disconnect all power cables before removing.

4. What's in the Box



Hyper 2000 hybrid inverter



User Manual

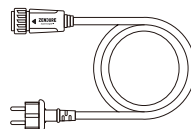

3m 10A AC power cable

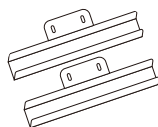

Bracket × 2



M4 screwdriver × 1



M4 Screw × 4

5. Overview

5.1 System Overview

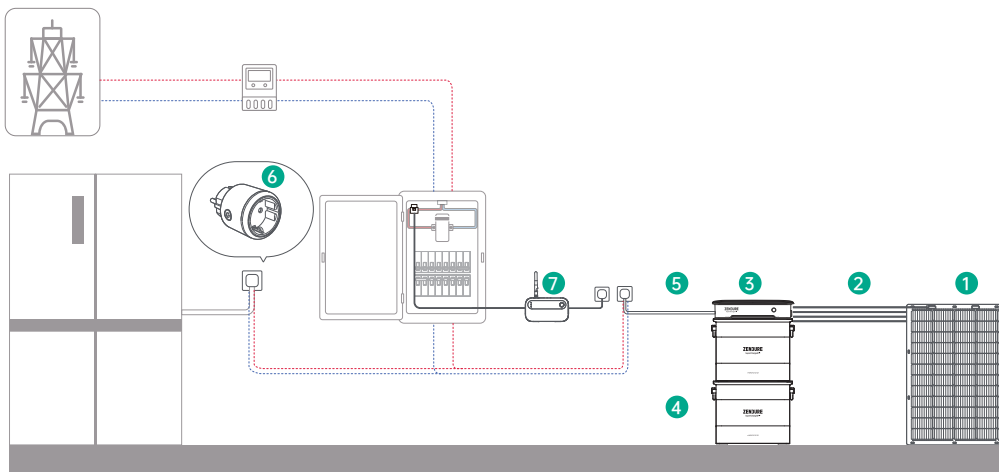

	Name	Description	Included / Not Included
1	Solar Panel	One Hyper 2000 hybrid inverter can connect with up to four sets of solar modules.	
2	Solar Cables	Used for the connection between The Hyper 2000 hybrid inverter and solar panels.	
3	Hyper 2000 hybrid inverter	Interconnects solar panels, batteries, and the household grid to efficiently operate the energy storage system and streamline power conversion among them.	
4	AB1000/2000 Battery	Stores electricity for household consumption as needed.	
5	AC Power Cable	Connects the Hyper 2000 to household socket.	
6	Zendure Satellite Plug	Used to monitor device performance and communicate wirelessly with Hyper 2000 hybrid inverter to optimize energy usage.	
7	Zendure Satellite Monitor CT	Monitors household electricity consumption and wirelessly communicates with the Hyper 2000 hybrid inverter to optimize energy usage.	

Optional accessories are available for purchase on the official Zendure website.

5.2 Product Overview

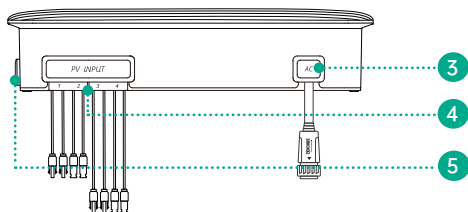
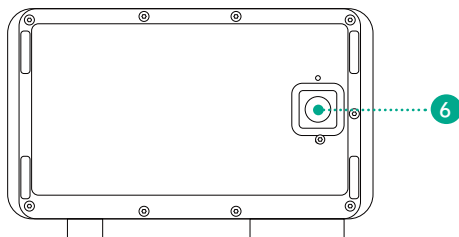
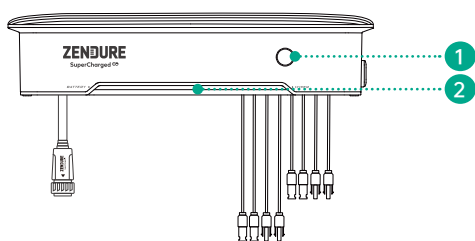





1	Button
2	LED Light Strip
3	AC Port
4	PV Inputs 1-4
5	Antenna
6	Battery Terminal

5.3 Button Controls

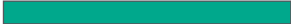

Button	Action	Function
	Press once when powered on	The LED lights up to display the remaining battery level or other operational statuses.
	Press for 2 second	Turn on the Hyper 2000
	Press for 3 seconds	Reset Wi-Fi connection
	Press for 6 seconds	Turn off the Hyper 2000
	Press for 10 seconds	Reset the Hyper 2000

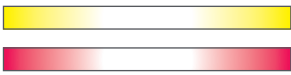
5.4 LED Display

LED Indicator	LED Description	Detailed Explanation
	Solid green	Operating normally and displaying the battery level from 0% to 100%
	Pulsing green	Charging the Battery
	Pulsing green	Attempting network pairing
	Breathing green	Operating normally
	Green and blue	Updating via OTA
	Solid yellow Blinking yellow Blinking red	Please check the "Troubleshooting" section for details

6. Installing Your Hyper 2000 Hybrid Inverter

6.1 Pre-assembly

-  This user guide only describes the cable connection method and assembly of the Hyper 2000 hybrid inverter. To install solar modules, please read the instructions for the solar module and accessories.
-  We recommend carrying out any solar-related setup on a sunny day, as it will be easier to assess the performance of your system and check for any issues.

Choose a location for the Hyper 2000 hybrid inverter

Make sure the Hyper 2000 hybrid inverter is within the Wi-Fi coverage area.

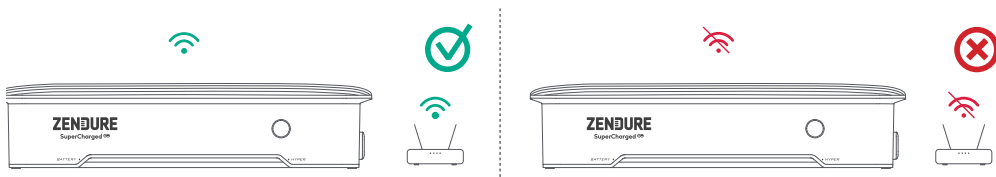

The antenna casing on the device needs to be at least 15cm away from the wall.

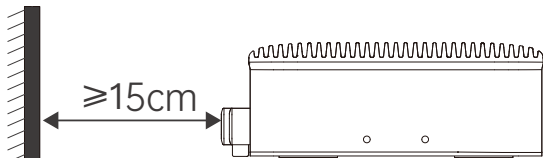

Please install the Hyper 2000 within the length range of the solar panel and 3m AC connection cables, otherwise an extension cable may be required.

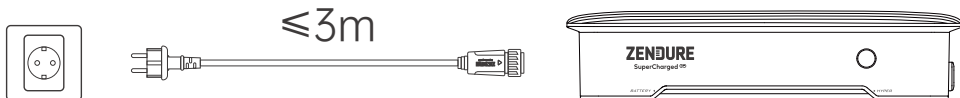

Do not place the Hyper 2000 hybrid inverter in an area where flammable or explosive materials are stored.

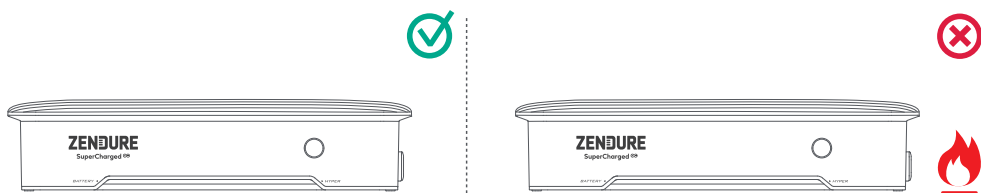

The Hyper 2000 hybrid inverter can be installed indoors or outdoors. Be sure the device is placed in area where it will not be subjected to direct sunlight or rain.





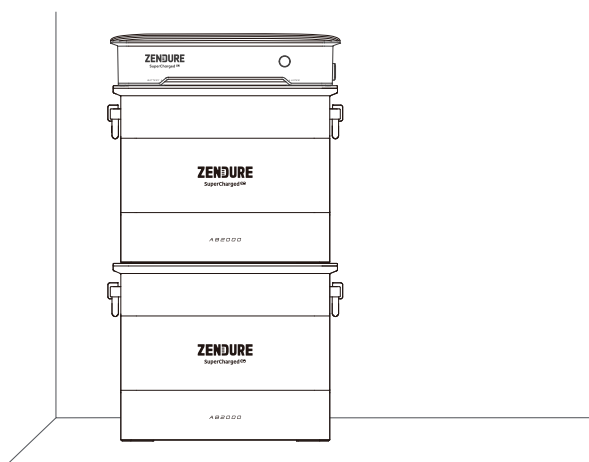















Position your Hyper 2000 hybrid inverter and batteries (not included) on a hard, level floor.



6.2 Assembly Process

we can remove this part

	Picture	Name	Included / Not Included
1		Hyper 2000 hybrid inverter x 1	
2		3m 10A AC Power Cable	
3		AB1000/2000 Batteries	
4		M4 Screws x 4	
5		M4 Wrench x 1	
6		Bracket x 2	
8		Solar Panel	
9		Solar Panel Extension Cable	
10		Solar Panel Parallel Cable	

1. Remove the Protective Cover

Use the M4 wrench to remove the battery terminal protective cover at the bottom of the Hyper 2000.

2. Connect to the Battery

- (1) Place the Hyper 2000 hybrid inverter on Zendure Battery AB1000/AB2000. A single Hyper 2000 can be connected to up to 4 AB1000/2000 batteries in parallel.
- (2) Use the fixed bracket and M4 screws to secure the Hyper 2000 and battery on both sides of the Hyper 2000.

💡 For ease of installation, we recommend making the necessary cable connections prior to installing your system against a wall.

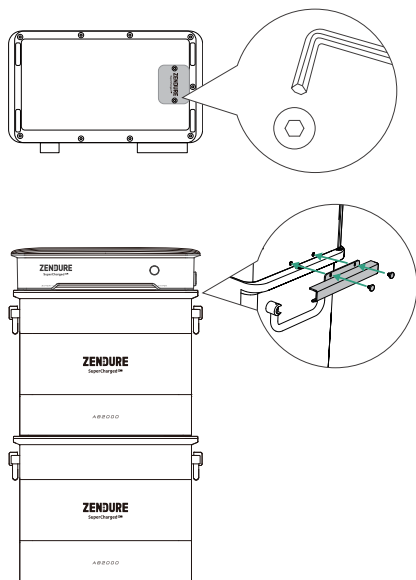

3. Connect to the Power Grid

Using the provided AC power cable, connect the power cable to Hyper 2000 first, then plug it into a household power socket.

1. Please confirm that the AC socket is switched on, and the power grid is being powered.
2. To improve the power generation efficiency and enhance safety, it is recommended that you connect it to a circuit with lower load power or no other loads.

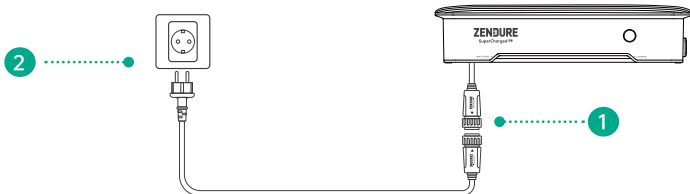

4. Connect to a Solar Panel

1. Install solar panels in their desired location before connecting them to your Hyper 2000.
2. There are two MPPTs in Hyper 2000. PV inputs 1 and 2 share MPPT1, and inputs 3 and 4 share MPPT2.
3. Please note that the Voc (open circuit voltage) on each PV input must be lower than 55V.
4. The total combined input current for PV1 and PV2 should not exceed 20A, and the same for PV3 and PV4.
5. Recommended maximum power range for connecting the solar panels to each PV input is between 350W-550W.

Connect Each Solar Panel Directly

(1) PV inputs 1 and 2 share MPPT1, and inputs 3 and 4 share MPPT2.

(2) The positive and negative terminals of the same solar panel must be connected to the same MPPT, for example, only to PV1 and PV2, or to PV3 and PV4.

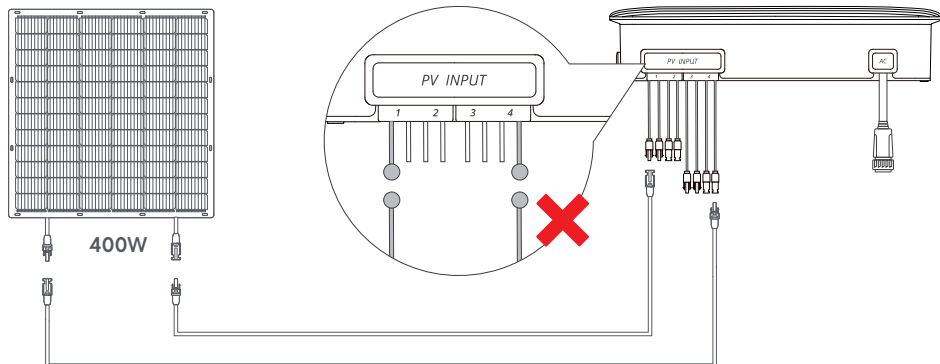
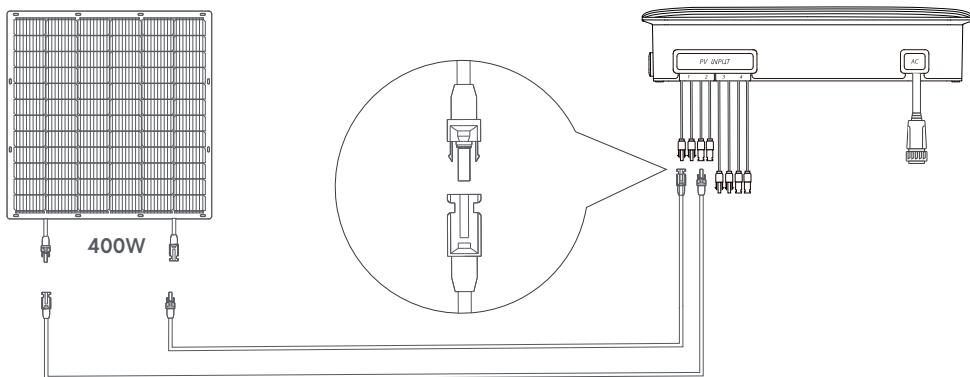

Connecting Several Solar Panels in Parallel

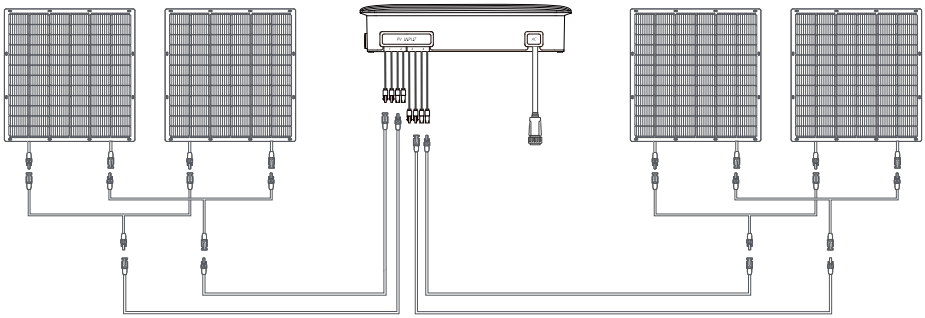

6.3 Installing Multiple Hyper 2000 Sets

1. Up to 3 Hyper 2000 sets can be installed on a single phase in your home's electrical circuits.
2. Use the Zendure app to set the AC power output to the grid. Make sure it doesn't exceed the safety power requirements of your country or region.

Installation in single-phase electricity system

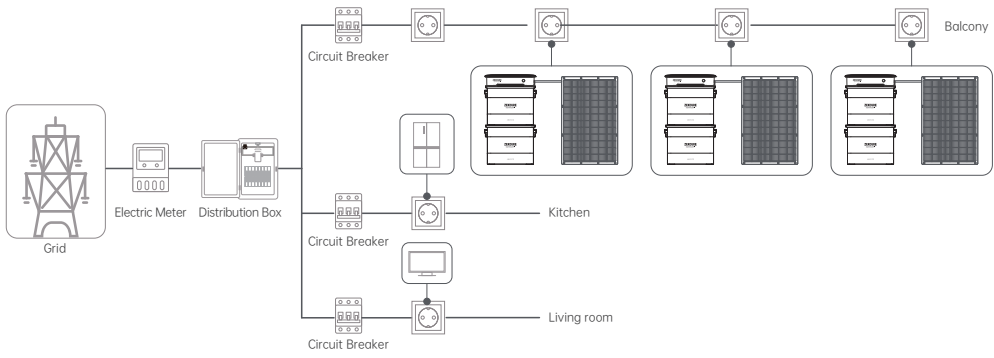

Installation in three-phase electricity system

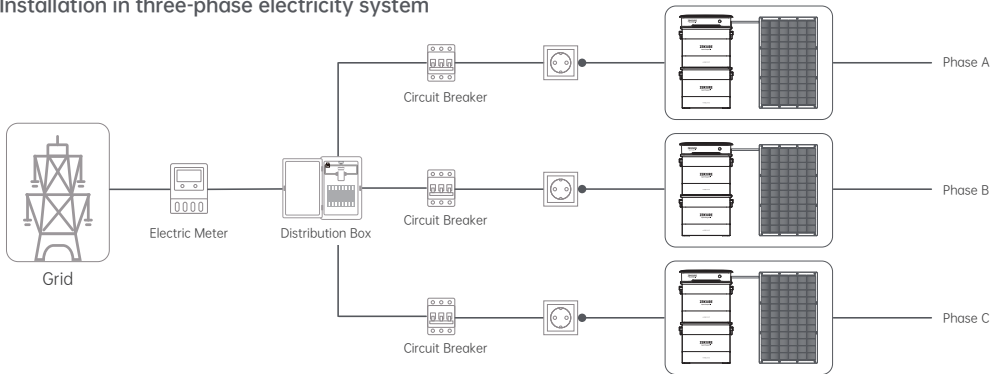

6.4 Product Placement and Cable Management

1. Move the Hyper 2000 and battery packs near their final installation site.
2. Your Hyper 2000 should be positioned such that the solar and AC cables can run straight down without significant bending.
3. Use the brackets and screws provided with the battery packs to secure them to the wall.

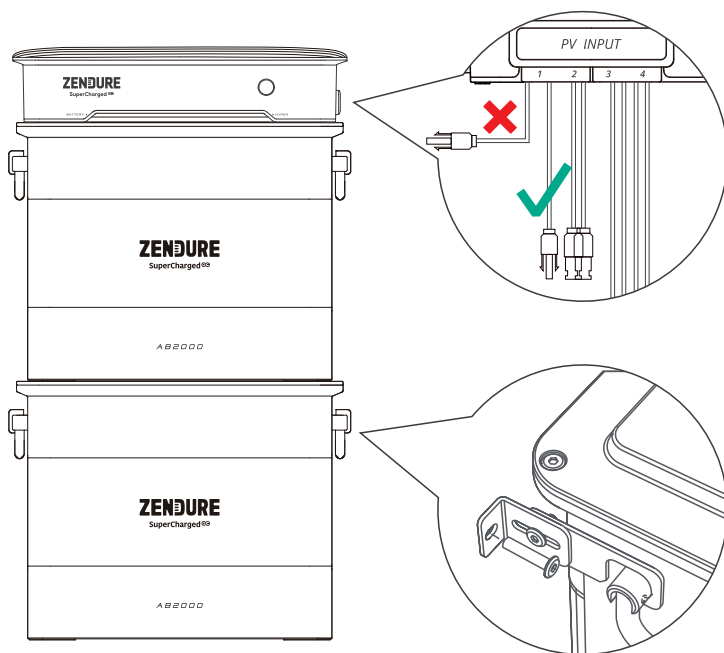

7. Zendure App Setup

-  1. The Zendure app is continually being improved and may change over time. If there are any differences between the instructions in this guide and in the app, follow the in-app instructions.
2. Privacy Policy: By using Zendure Products, Applications and Services, you consent to the Zendure Terms of Use and Privacy Policy, which you can access via the "About" section of the "User" page in the Zendure app.



The Zendure app allows users to monitor and manage power systems, offering real-time power monitoring, historical records, charge/discharge scheduling, and more.

1. To download the Zendure app, scan the QR code or search "Zendure" in the Apple App Store® or Google Play Store.
2. Open the Zendure app. Log In or sign up.
3. Follow the in-app instructions to add your Hyper 2000 hybrid inverter.
4. Please update the firmware to the latest version in the settings before using.



8. Maintenance

8.1 Disconnection of the cables



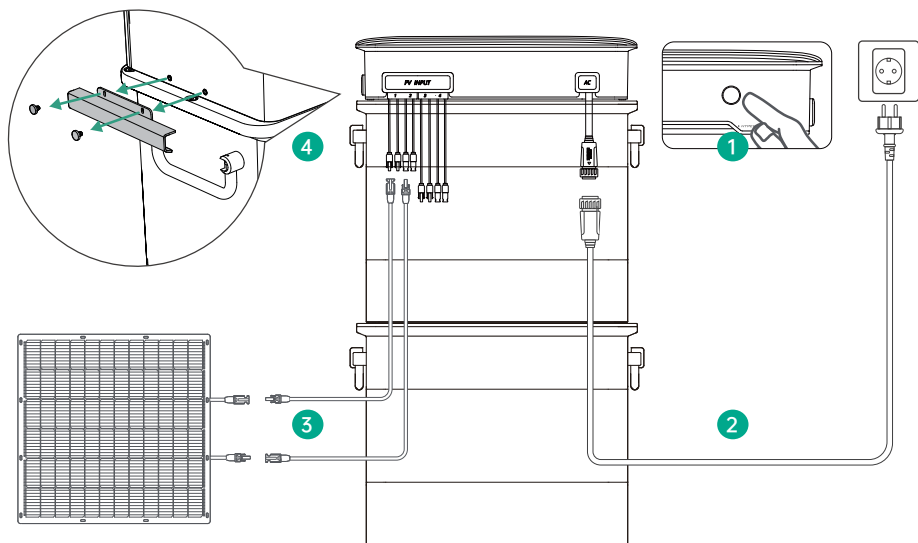



1. Press the button on the Hyper 2000 for 6 seconds to power it off.
2. Disconnect the AC power cable: please disconnect the AC cable from the AC outlet end first, then press the AC connector on the Hyper 2000 hybrid inverter to pull it out.
3. Press the connectors on the PV inputs of the Hyper 2000 to pull out the solar panel cables.
4. Release the two brackets fixed between the Hyper 2000 and the battery.
5. Remove the Hyper 2000 from the batteries.



8.2 Troubleshooting

If the LED light strip turns yellow or red, there is a warning or error. Please follow the instructions in the app or the table below to address the problem. If it is not resolved, please contact our customer service.

 Do not attempt to repair the Hyper 2000 hybrid inverter.

LED Indicator	LED Description	Detailed Explanation	Suggestion
	Solid yellow on the left side	Battery level is below XX% and not charging	<ol style="list-style-type: none"> 1. Make sure the both sides of the solar panel cable and AC power cable are correctly wired. Unplug all the cables and reconnect after 30s 2. Make sure the home grid and solar panels are working normally. 3. If the issue persists, contact customer service.
	Blinking yellow on the left side	Battery not connected	<ol style="list-style-type: none"> 1. Lift the Hyper 2000 placed on the battery, and then put it back down 2. If the issue persists, contact customer service.
	Blinking yellow on the right side	Home grid not connected	<ol style="list-style-type: none"> 1. Try pulling out the AC cable and re-inserting it. Make sure that the plug is inserted well. 2. If the issue persists, the power grid is probably faulty; wait for the power grid to recover. 3. If the issue persists for more than 1 hour, contact customer service.
	Blinking yellow on both sides	Both battery and home grid not connected	<ol style="list-style-type: none"> 1. Lift the Hyper 2000 placed on the battery, and then put it back down 2. Try pulling out the AC cable and re-inserting it. Make sure that the plug is inserted well. 3. If the issue persists, contact customer service.
	Blinking red on the left side	Abnormal status of Battery	<ol style="list-style-type: none"> 1. Check the cause and resolution suggestions for abnormal faults in the Zendure App. 2. If the issue persists, contact customer service.
	Blinking red on the right side	Abnormal status of Hyper 2000	
	Blinking red on both sides	Abnormal status of Hyper 2000 and Battery	

9. Technical Specifications

PV Input	
PV Input Ports	PV1 - 4
PV Input Rated Voltage	15V - 55V
PV Input Recommended Power	350Wp - 550Wp
Number of MPPTs	2
MPPT1 Connections	PV1 & PV2
MPPT2 Connections	PV3 & PV4
Each MPPT Rated Voltage Range	16 - 48V
Each MPPT Rated Current	20.5A
Each MPPT Rated Power	900W
Dual MPPTs Rated Power	1800W
AC Power Input/Output	
Rated Power	1200W
Rated Voltage	220V/230V/240V
Rated Frequency	50Hz
Rated Current	5.5A
Battery Terminal	
Charging Mode	
Maximum Input Power	One AB1000 Battery: 950W One AB2000 Battery: 1200W Two or More Batteries: 1600W
Discharging Mode	
Maximum Output Power	1200W
Environmental Adaptability	
Charging Temperature	-20°C to 60°C
Discharging Temperature	-20°C to 60°C
Storage Temperature	-25°C to 85°C
Maximum Relative Humidity	90%
IP Rating	IP65
Others	
Wireless Type	Bluetooth, Wi-Fi
OTA Updates	Supported
Dimensions	350 x 202 x 78mm
Product Weight	≈ 8.5Kg

Haftungsausschluss

Lesen Sie alle Sicherheitshinweise, Warnungen und die sonstigen Produktinformationen in dieser Anleitung genau durch, und lesen Sie vor der Verwendung des Produkts alle Etiketten oder Aufkleber, die an ihm angebracht sind. Der Nutzer trägt die volle Verantwortung für die sichere Verwendung und Bedienung dieses Produkts. Machen Sie sich mit relevanten Richtlinien in Ihrer Region vertraut. Sie zeichnen allein dafür verantwortlich, sich mit allen relevanten Richtlinien und der konformen Verwendung von Zendure-Produkten vertraut zu machen. Bewahren Sie diese Anleitung zum künftigen Nachschlagen auf.

Inhalt

1. Sicherheitshinweise	17
1.1 Verwendung	17
1.2 EU-KONFORMITÄTSERKLÄRUNG	19
2. In dieser Anleitung verwendete Symbole	19
3. Wichtige Tipps	20
4. Lieferumfang	20
5. Übersicht	21
5.1 Systemübersicht	21
5.2 Produktübersicht	22
5.3 Tastenregler	22
5.4 LED-Lichtanzeigen	23
6. Installation Ihres Hybrid-Inverters Hyper 2000	24
6.1 Vormontage	24
6.2 Montageschritte	26
6.3 Mehrere Hyper 2000-Einheiten installieren	28
6.4 Produktaufstellung und Kabelverlegung	29
7. Einrichtung der Zendure-App	30
8. Wartung	30
8.1 Kabel trennen	30
8.2 Fehlerbehebung	31
9. Technische Daten	32

1. Sicherheitshinweise

1.1 Verwendung

- Lesen Sie vor Installation, Verwendung oder Inbetriebsetzung des Produkts alle topaktuellen Dokumente sorgfältig durch. Die Dokumentation kann im Laufe der Zeit geändert werden.
- Prüfen Sie bitte, ob der Hybrid-Inverter Hyper 2000 beschädigt ist oder Risse aufweist, Flüssigkeit aus dem Gerät ausläuft, das Gerät heiß wird oder andere Anomalien aufweist, und untersuchen Sie die Kabel vor Inbetriebnahme auf Beschädigungen. Sollten Probleme auftreten, stellen Sie die Verwendung des Produkts umgehend ein und wenden Sie sich an unseren Kundendienst.
- Stellen Sie keine schweren Gegenstände oben auf den Hybrid-Inverter Hyper 2000.
- Vergewissern Sie sich vor dem Anschluss, dass alle Leitungen und Stecker unversehrt und trocken sind, um keinen Stromschlag zu erhalten.
- Installieren oder betreiben Sie das System nicht bei extremen Klimaverhältnissen, z. B. bei Gewitter,





Schneefall, starkem Regen, heftigen Winden usw.

6. Zur Minderung einer Verletzungsgefahr ist eine strenge Aufsicht erforderlich, wenn das Produkt in der Nähe von Kindern verwendet wird.
7. Stecken Sie keine Finger oder Hände in das Produkt.
8. Verwenden Sie aus Sicherheitsgründen nur das originale Ladegerät und die für das Gerät konzipierten Kabel. Wir haften nicht für Schäden, die von Drittgeräten verursacht werden, wodurch auch Ihre Garantie erlöschen lassen.
9. Achten Sie darauf, dass ein Abstand von 50 mm zwischen dem Hybrid-Inverter Hyper 2000 und anderen Gegenständen vorhanden ist.
10. Während des Betriebs sollte das Solarenergie-System keiner direkten Sonnenbestrahlung ausgesetzt sein, damit sich der Hybrid-Inverter Hyper 2000 nicht überhitzt. Stellen Sie den Hybrid-Inverter Hyper 2000 nicht in der Nähe einer Wärmequelle auf.
11. Installieren Sie das Produkt entsprechend unserer Bedienungsanleitung, um Produktschäden oder Verletzungen zu vermeiden.
12. Verwenden Sie das Produkt nicht in der Nähe von starker statischer Elektrizität oder starken Magnetfeldern.
13. Stellen Sie das Gerät darf nicht in einer Umgebung mit brennbaren oder explosiven Stoffen, Gasen oder Rauch auf. Da der Hybrid-Inverter Hyper 2000 Wärme über das Gehäuse ableitet, wird das Gerät beschädigt, wenn das Gehäuse zu starker Hitze ausgesetzt ist.
14. Um das Risiko einer Beschädigung der elektrischen Leitungen und Stecker zu mindern, lösen Sie die Verbindung des Produkts, indem Sie am Stecker ziehen, nicht an der Leitung.
15. Verwenden Sie das Produkt nicht, wenn seine Ausgangsleistung überschritten wird. Überlastungen können dazu führen, dass ein Brand entsteht oder Personen verletzt werden.
16. Verwenden Sie keine Produkte oder Zubehörteile, die beschädigt sind oder modifiziert wurden. Beschädigte oder modifizierte Akkus können auf unvorhersehbare Weise reagieren und einen Brand entfachen, eine Explosion herbeiführen oder Verletzungen verursachen.
17. Nehmen Sie das Produkt nicht in Betrieb, wenn seine Leitung oder sein Stecker oder auch das Ausgangskabel beschädigt ist.
18. Demontieren Sie das Produkt nicht. Bringen Sie es zu einem qualifizierten Servicetechniker, wenn es gewartet oder repariert werden muss. Eine falsche Handhabung kann Verletzungen oder einen Brand verursachen.
19. Setzen Sie das Produkt keinem Feuer oder keinen hohen Temperaturen aus.
20. Versuchen Sie nicht, interne Komponenten des Geräts durch unautorisiertes Personal ersetzen zu lassen. Lassen Sie die Instandsetzung nur unter Verwendung von identischen Ersatzteilen von einem qualifizierten Reparaturtechniker durchführen. Dadurch bleibt die Sicherheit des Produkts gewährleistet.
21. Der Hybrid-Inverter Hyper 2000 besitzt den Schutzgrad IP65, was bedeutet, dass das Produkt nicht in Flüssigkeiten getaucht werden darf. Ist das Produkt während seiner Verwendung versehentlich ins Wasser gefallen, legen Sie es in einem sicheren, frei liegenden Bereich ab und halten Sie sich von ihm fern, bis es vollständig trocken ist. Das getrocknete Produkt sollte nicht wiederverwendet, sondern sachgemäß in Übereinstimmung mit dem Abschnitt Anleitung zur Entsorgung dieser Anleitung entsorgt werden.
22. Das Produkt könnte sich während des Betriebs warm anfühlen. Dies ist ein normales Betriebsverhalten und kein Anlass zur Besorgnis.
23. Um sich nicht der Gefahr eines Stromschlags auszusetzen, lösen Sie die Verbindung der photovoltaischen Solarmodule, Akkus und des häuslichen Stromnetzes, bevor Sie eine anweisungsgemäße Instandsetzung in Angriff nehmen.
24. Arbeiten Sie beim Aufladen des Akkus in einem gut gelüfteten Bereich und schränken Sie die Lüftung unter keinen Umständen ein, da eine unzureichende Lüftung zur einer dauerhaften Beschädigung der Anlage führen kann.
25. Reinigen Sie das Produkt nicht mit schädlichen Chemikalien oder Reinigungsmitteln. Verwenden Sie für die Reinigung nur ein trockenes Tuch.
26. Bewegen oder schütteln Sie das Gerät nicht während des Betriebs, da Vibrationen und plötzliche Stöße die Anschlüsse an die interne Hardware beeinträchtigen können.
27. Stellen Sie sicher, dass der Hybrid-Inverter Hyper 2000 und die Akkus fest installiert sind, damit die Geräte nicht herunterfallen und Unfälle oder Produktschäden verursachen können.
28. Bei einem Brand lässt sich dieses Produkt nur mit Löschpulver löschen.
29. Die Instandsetzung der Akkus sollte nur von Personal durchgeführt bzw. beaufsichtigt werden, das mit der Handhabung von Akkus und den dazu erforderlichen Vorsichtsmaßnahmen vertraut ist.





1.2 EU-KONFORMITÄTSERKLÄRUNG

ZENDURE TECHNOLOGY CO., LIMITED erklärt, dass der Hybrid-Inverter Hyper 2000 die Richtlinien 2014/53/EU (RED), 2011/65/EU (RoHS), 2015/863/EU (RoHS) erfüllt.



Den vollständigen Text der Konformitätserklärung finden Sie unter folgender Internetadresse: <https://zendure.de/pages/download-center>

	<p>Konformitätserklärung Die EU-Konformitätserklärung kann unter folgender Adresse abgerufen werden: https://zendure.de/pages/download-center</p>
	<p>Entsorgung und Recycling Entsorgung der Verpackung: Entsorgen Sie die Verpackung nach Materialsorten getrennt.</p>
	<p>Entsorgung von Altgeräten (gilt in der Europäischen Union und in anderen europäischen Ländern mit separaten Sammelsystemen (Abfalltrennung)): Altgeräte dürfen nicht zusammen mit dem Hausmüll entsorgt werden. Jeder Kunde ist gesetzlich verpflichtet, Altgeräte, die nicht länger benutzt werden können, separat vom Hausmüll zu entsorgen, z. B. bei einer Sammelstelle für Reststoffe. Zur Gewährleistung einer angemessenen Reststoffverwertung und zur Vermeidung negativer Auswirkungen auf die Umwelt müssen elektronische Geräte zu einer geeigneten Sammelstelle gebracht werden. Aus diesem Grund sind elektronische Geräte mit dem links abgebildeten Symbol gekennzeichnet.</p>
	<p>Batterien und Akkus dürfen nicht als Hausmüll entsorgt werden. Als Verbraucher sind sie gesetzlich verpflichtet, alle Batterien und Akkus, ganz gleich, ob sie Schadstoffe enthalten, bei einer dafür vorgesehenen Sammelstelle zu entsorgen. Gekennzeichnet mit: Cd = Cadmium, Hg = Quecksilber, Pb = Blei. Vor der Entsorgung müssen Sie alle eingebauten oder zusätzlichen Akkus entladen.</p>

2. In dieser Anleitung verwendete Symbole

Symbol	Erklärung
	<p>Eine Situation mit hohem Gefahrenpotenzial, die, wenn sie nicht vermieden wird, den Tod oder schwerwiegende Verletzungen zur Folge haben könnte.</p>
	<p>Wichtige Informationen, die Sie beachten müssen.</p>
	<p>Ist Ihrem Produkt beigelegt</p>
	<p>Optional (nicht mitgeliefert)</p>
	<p>Weist auf zusätzliche Informationen zur korrekten Verwendung oder auf nützliche Tipps hin.</p>

3. Wichtige Tipps

	Das PV-Solarsystem ist mit dem Stromnetz verbunden. Prüfen Sie, ob dies in Ihrer Region erlaubt ist. Wir können dieses Teil entfernen.
	Der Hybrid-Inverter Hyper 2000 sollte vor direktem Sonnenlicht geschützt werden, damit es nicht zu einem schnellen Temperaturanstieg kommt.
	Prüfen Sie vor der Installation das benötigte Zubehör, denn einige Zubehörteile müssen separat erworben werden.
	Laden Sie nach der Installation bitte die Zendure-App mit ihren intelligenten Funktionen herunter.
	Nach vollständiger Installation und erstmaligem Hochfahren des Hyper 2000 dauert es ungefähr 1 Minute, bis eine Verbindung zum Stromnetz hergestellt ist.
	Legen Sie die Netzstrom-Ausgangsleistung zu Ihrem Hausnetz mit der Zendure-App fest. Achten Sie darauf, dass die Sicherheitsanforderungen an die Stromversorgung Ihres Landes oder Ihrer Region nicht überschritten werden.
	Schalten Sie vor einem Ausbau das Gerät bitte aus (halten Sie die Taste am Hybrid-Inverter Hyper 2000 6 Sekunden lang gedrückt) und trennen Sie alle Stromkabel.

4. Lieferumfang

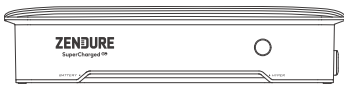

Hybrid-Inverter Hyper 2000



Bedienungsanleitung

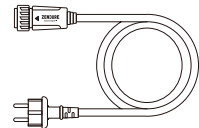

Netzkabel, 3 m, 10 A

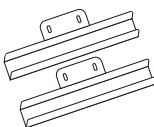

Halterung x 2

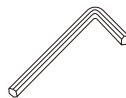

M4-Schraubendreher x 1



M4-Schraube x 4

5. Übersicht

5.1 Systemübersicht

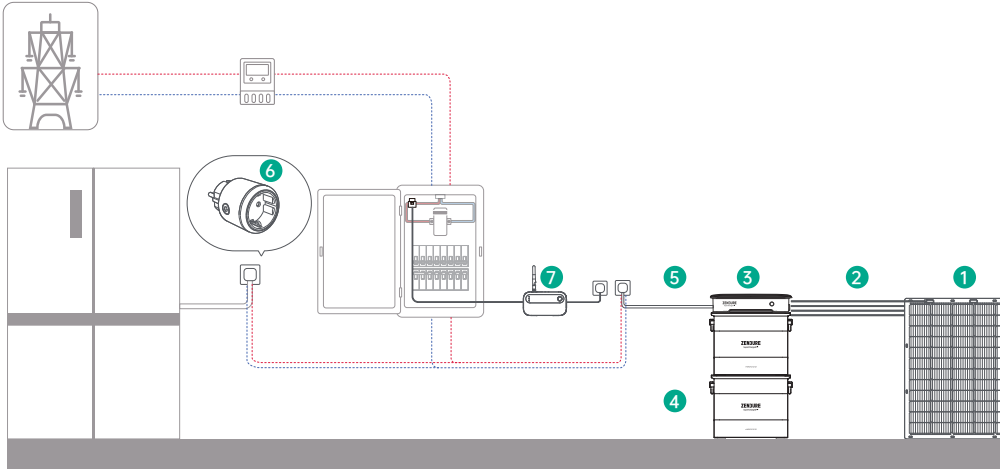

	Name	Beschreibung	Mitgeliefert/ nicht mitgeliefert
1	Solarmodul	Eine Hybrid-Inverter Hyper 2000-Einheit kann mit maximal vier Solarmodulsets verbunden werden.	
2	Solarkabel	Hiermit werden der Hybrid-Inverter Hyper 2000 und die Solarmodule miteinander verbunden.	
3	Hybrid-Inverter Hyper 2000	Verbindet die Solarmodule, Akkus und das häusliche Stromnetz untereinander, um das Energiespeichersystem effizient zu steuern und die Leistungsumwandlung zwischen ihnen zu rationalisieren.	
4	AB1000/2000-Akku	Speichert Strom für den bedarfsgerechten, häuslichen Verbrauch.	
5	Netzkabel	Verbindet den Hyper 2000 mit häuslicher Steckdose.	
6	Zendure-Satellitenstecker	Überwacht die Geräteleistung und kommuniziert drahtlos mit dem Hybrid-Inverter Hyper 2000, um Energie optimal zu nutzen.	
7	Zendure-Satellitenmonitor-CT	Überwacht den häuslichen Stromverbrauch und kommuniziert drahtlos mit dem Hybrid-Inverter Hyper 2000, um Energie optimal zu nutzen.	

💡 Optionales Zubehör kann über die offizielle Zendure-Website erworben werden.

5.2 Produktübersicht

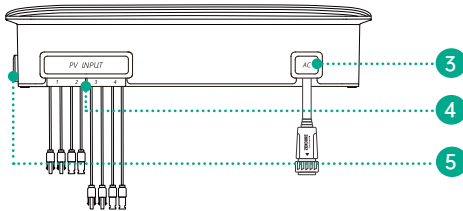
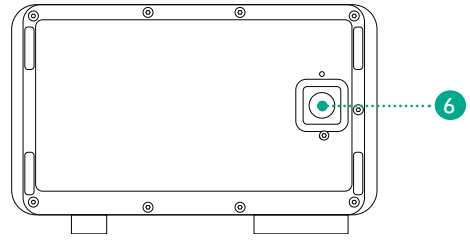
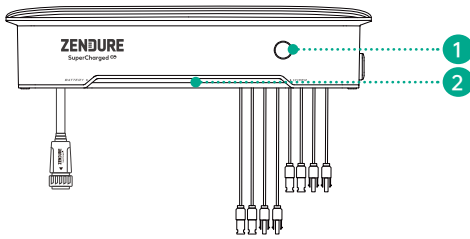





1	Taste
2	LED-Lichtleiste
3	Netzanschluss
4	Solarstecker-PV-Eingänge 1 bis 4
5	Antenne
6	Akkuanschluss

5.3 Tastenregler

Taste	Maßnahme	Funktion
	Nach dem Einschalten einmal drücken	Die LED-Anzeigen leuchten, um die Restladung des Akkus oder anderweitige Betriebszustände anzuzeigen.
	2 Sekunden lang drücken	Schaltet den Hyper 2000 ein
	3 Sekunden lang drücken	Setzt die Wi-Fi-Verbindung zurück
	6 Sekunden lang drücken	Schaltet den Hyper 2000 aus
	10 Sekunden lang drücken	Setzt den Hyper 2000 zurück

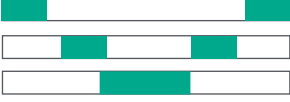
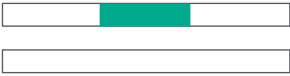
5.4 LED-Lichtanzeigen

LED-Anzeige	Beschreibung der LED-Anzeige	Detaillierte Erklärung
	Konstant grün	Funktioniert normal und zeigt den Akkuladestand zwischen 0 % und 100 % an
	Pulsiert grün	Akku wird aufgeladen
	Pulsiert grün	Es wird eine Kopplung mit den Netzwerk versucht
	„Atmet“ grün	Funktioniert normal
	Grün und blau	Zeigt eine OTA-Aktualisierung an
	Konstant gelb Blinkt gelb Blinkt rot	Bitte die Details im Abschnitt „Fehlerbehebung“ lesen

6. Installation Ihres Hybrid-Inverters Hyper 2000

6.1 Vormontage



In dieser Bedienungsanleitung werden nur die Kabelverbindungen und die Montage des Hybrid-Inverters Hyper 2000 beschrieben. Für die Installation der Solarmodule ziehen Sie bitte die Anleitung des Solarmoduls und seines Zubehörs zu Rate.



Wir empfehlen, das Solarsystem an einem sonnigen Tag einzurichten, da sich die Leistung Ihres Systems dann besser einschätzen lässt und eventuelle Fehler sich leichter ermitteln lassen.

Einen Standort für den Hybrid-Inverter Hyper 2000 wählen

Achten Sie darauf, dass der Hybrid-Inverter Hyper 2000 sich innerhalb des Wi-Fi-Erfassungsbereichs befindet.

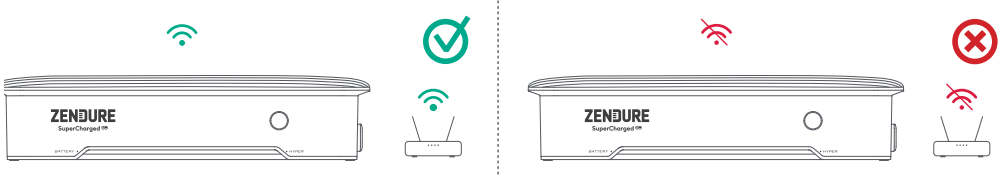

Das Antennengehäuse am Gerät muss einen Abstand von mindestens 15 cm zur Wand aufweisen.

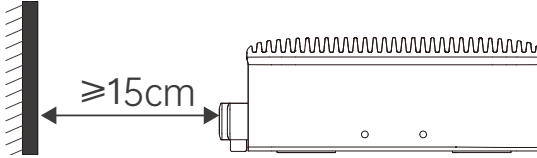

Installieren Sie den Hyper 2000 bitte innerhalb des Längenbereichs des Solarmoduls und der 3 Meter langen Netzkabel, denn sonst könnte ein Verlängerungskabel erforderlich werden.

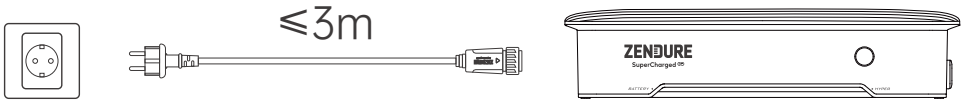

Stellen Sie den Hybrid-Inverter Hyper 2000 nicht in einem Bereich auf, in dem brennbare oder explosive Materialien gelagert werden.

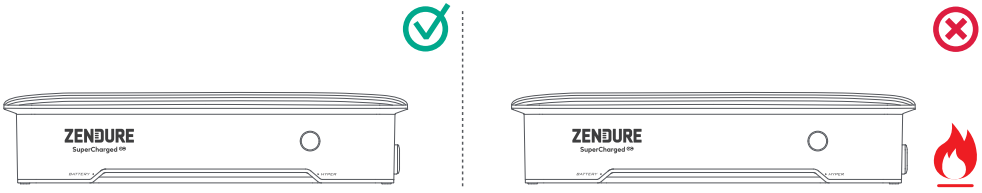

Der Hybrid-Inverter Hyper 2000 kann sowohl in Innenräumen als auch in Außenbereichen installiert werden. Achten Sie darauf, dass das Gerät an einer Stelle aufgestellt wird, die nicht direkt von der Sonne beschienen wird oder Regen ausgesetzt ist.





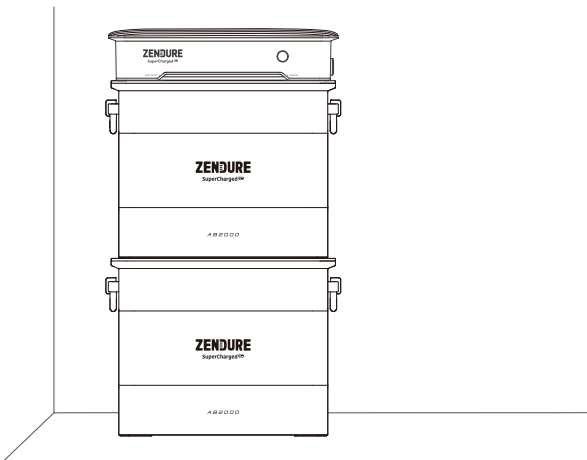















Stellen Sie Ihren Hybrid-Inverter Hyper 2000 und die Akkus (nicht mitgeliefert) auf einen harten, ebenen Boden.



6.2 Montageschritte

Wir können diesen Teil entfernen

	Abbildung	Name	Mitgeliefert/ nicht mitgeliefert
1		Hybrid-Inverter Hyper 2000 x 1	
2		Netzkabel, 3 m, 10 A	
3		AB1000/2000-Akku	
4		M4-Schraube x 4	
5		M4-Schraubenschlüssel x 1	
6		Halterung x 2	
8		Solarmodul	
9		Verlängerungskabel des Solarmoduls	
10		Parallelkabel des Solarmoduls	

1. Schutzabdeckung abnehmen

Entfernen Sie mit einem M4-Schraubenschlüssel die Schutzabdeckung des Akkuanschlusses unten am Hyper 2000.

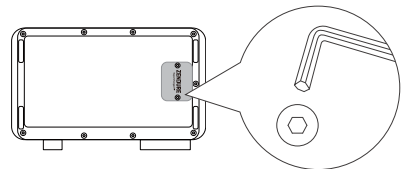

2. Mit Akku verbinden

- (1) Stellen Sie den Hybrid-Inverter Hyper 2000 auf den Zendure-Akku AB1000/AB2000. Eine einzelne Hyper 2000-Einheit kann mit maximal 4 AB1000/2000-Akkus parallelgeschaltet werden.
- (2) Befestigen Sie den Hyper 2000 und den Akku mit der fixierten Halterung und den M4-Schrauben an beiden Seiten des Hyper 2000.

💡 Zur Erleichterung der Installation empfehlen wir, die erforderlichen Kabel vor der Montage Ihres Systems an einer Wand im Voraus anzuschließen.

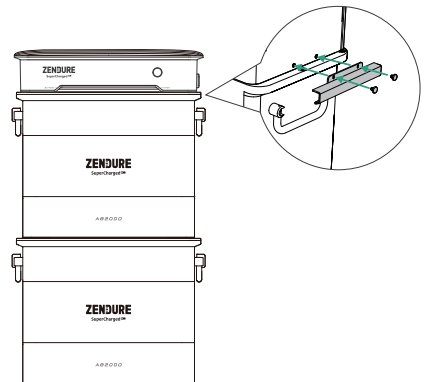

3. Mit dem Stromnetz verbinden

Schließen Sie als Erstes das mitgelieferte Netzkabel an den Hyper 2000 und dann an eine häusliche Steckdose an.

1. Vergewissern Sie sich bitte, dass die Netzsteckdose eingeschaltet ist und das Stromnetz unter Strom steht.
2. Für eine effizientere Stromerzeugung und zur Verbesserung der Sicherheit wird empfohlen, dass Sie den Anschluss an einen weniger stark belasteten oder unbelasteten Stromkreis vornehmen.



4. Mit einem Solarmodul verbinden

1. Installieren Sie die Solarmodule an der dafür vorgesehenen Stelle, bevor Sie sie mit Ihrem Hyper 2000 verbinden.
2. Es sind zwei MPPTs im Hyper 2000 verfügbar. Die PV-Eingänge 1 und 2 nutzen MPPT1 gemeinsam, und die Eingänge 3 und 4 nutzen MPPT2 gemeinsam.
3. Beachten Sie bitte, dass Voc (Leerlaufspannung) bei jedem einzelnen PV-Eingang niedriger sein muss als 55 Volt.
4. Der gesamte Eingangsstrom in dieser Kombination sollte für PV1 und PV2 nicht höher sein als 20 A; für PV3 und PV4 gilt dasselbe.
5. Es wird empfohlen, dass der maximale Leistungsbereich für den Anschluss der Solarmodule an jeden einzelnen PV-Eingang zwischen 350 Watt und 550 Watt liegt.

Jedes einzelne Solarmodul direkt anschließen

- (1) Die PV-Eingänge 1 und 2 nutzen MPPT1 gemeinsam, und die Eingänge 3 und 4 nutzen MPPT2 gemeinsam.
- (2) Die positiven und negativen Anschlüsse desselben Solarmoduls müssen mit demselben MPPT verbunden werden, z. B. nur mit PV1 und PV2, oder mit PV3 und PV4.

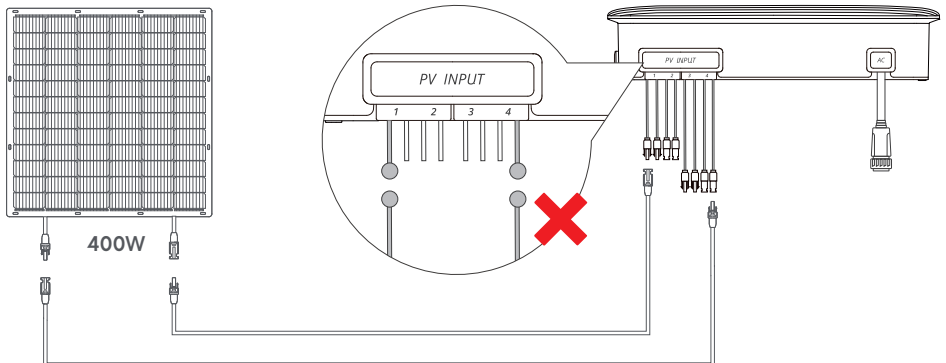
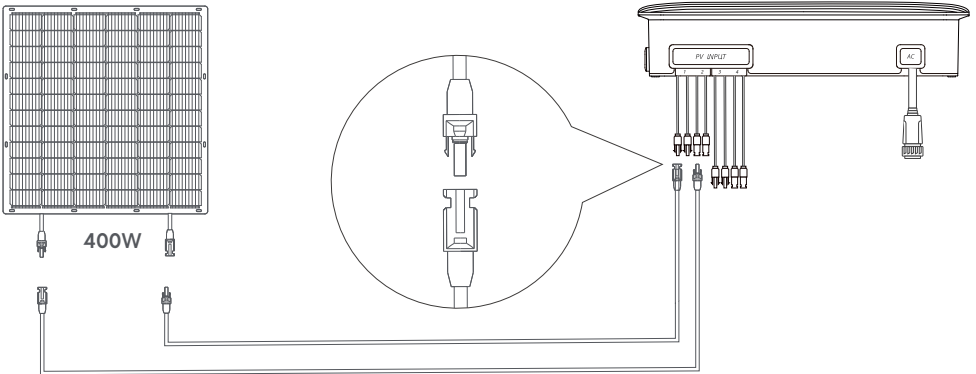

Mehrere Solarmodule parallelschalten

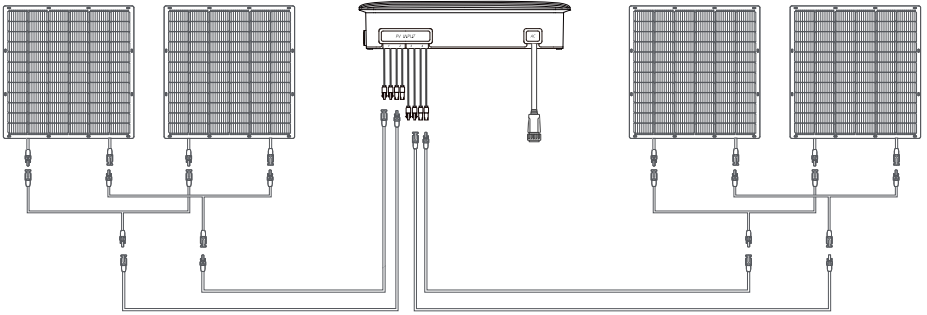

6.3 Mehrere Hyper 2000-Einheiten installieren

1. Es können bis zu 3 Hyper 2000-Einheiten mit einer einzelnen Phase Ihrer häuslichen Stromkreise verbunden werden.
2. Legen Sie die Netzstrom-Ausgangsleistung zum Stromnetz mit der Zendure-App fest. Achten Sie darauf, dass die Sicherheitsanforderungen an die Stromversorgung Ihres Landes oder Ihrer Region nicht überschritten werden.

Installation in einer einphasigen Stromanlage

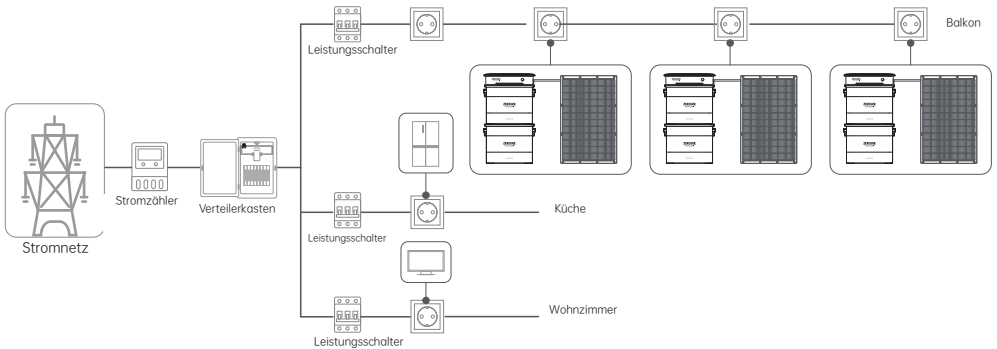

Installation in einer dreiphasigen Stromanlage

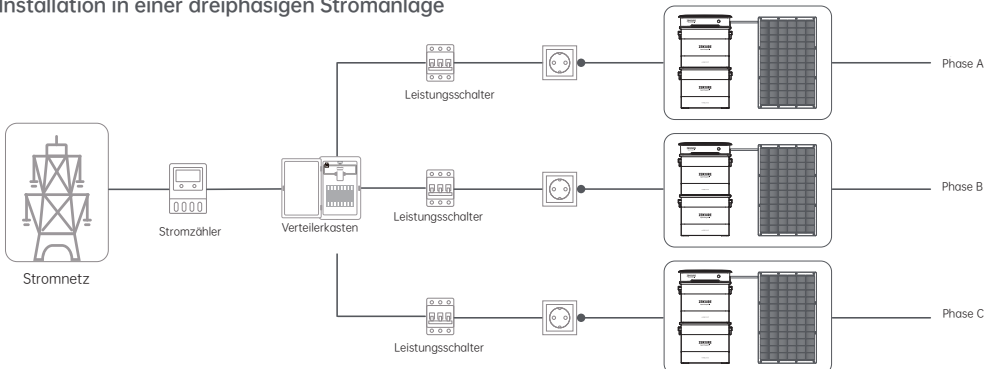

6.4 Produktaufstellung und Kabelverlegung

1. Legen Sie den Hyper 2000 und die Akkupacks in der Nähe des endgültigen Installationsorts ab.
2. Ihr Hyper 2000 sollte so positioniert werden, dass die Solar- und Netzkabel geradlinig und ohne starke Krümmungen abwärts gelegt werden können.
3. Befestigen Sie die Akkupacks mit den beigegeführten Halterungen und Schrauben an der Wand.

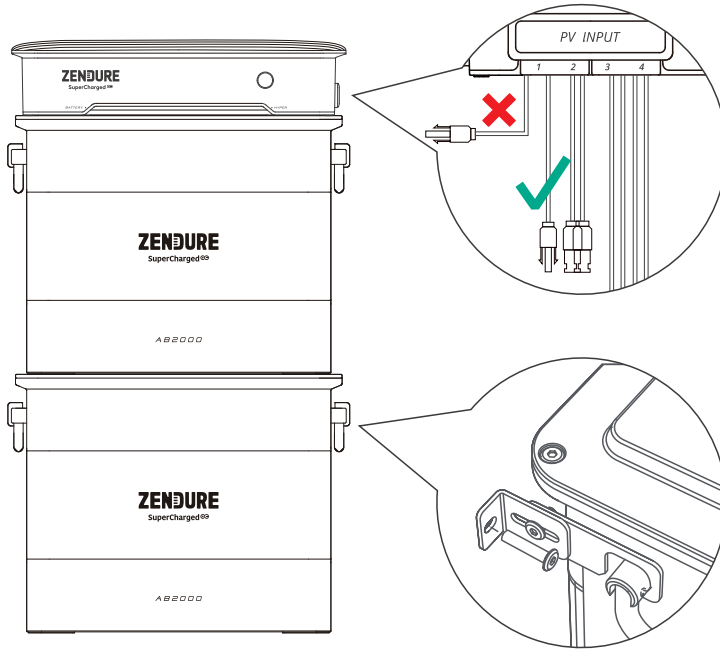

7. Einrichtung der Zendure-App



1. Die Zendure-App wird fortlaufend verbessert und könnte im Laufe der Zeit geändert werden. Bei Abweichungen zwischen den Anweisungen in dieser Anleitung und in der App richten Sie sich bitte nach den Anweisungen in der App.
2. Datenschutzerklärung: Durch die Verwendung von Produkten, Anwendungen und Diensten von Zendure stimmen Sie den Nutzungsbedingungen und der Datenschutzerklärung von Zendure zu, auf die Sie über den „Info“-Abschnitt der „Nutzer-Seite in der Zendure-App zugreifen können.



Nutzer können Stromversorgungssysteme mit der Zendure-App überwachen und verwalten, wobei eine Stromüberwachung in Echtzeit, Verlaufsprotokolle, Lade-/Entladezeiten und weitere Punkte zur Verfügung stehen.



1. Für einen Download der Zendure-App können Sie den QR-Code scannen oder im Apple App Store® oder Google Play Store nach „Zendure“ suchen.
2. Öffnen Sie die Zendure-App. Loggen Sie sich ein oder registrieren Sie sich.
3. Fügen Sie Ihren Hybrid-Inverter Hyper 2000 gemäß den Anweisungen in der App hinzu.
4. Aktualisieren Sie vor der Nutzung die Firmware in den Einstellungen bitte auf ihre neueste Version.

8. Wartung

8.1 Kabel trennen



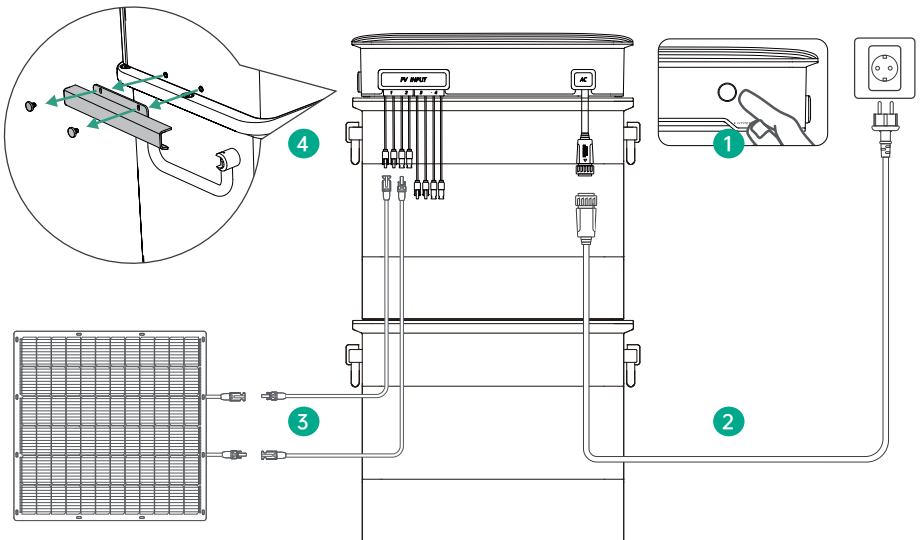



1. Halten Sie die Taste des Hyper 2000 6 Sekunden lang gedrückt, um das Gerät auszuschalten.
2. Netzkabel trennen: Trennen Sie als Erstes das Netzkabel von der Netzsteckdose und drücken Sie dann auf den Netzstecker am Hybrid-Inverter Hyper 2000, um ihn herauszuziehen.
3. Drücken Sie auf die Stecker an den PV-Eingängen des Hyper 2000, um die Solarkabel zu trennen.
4. Lösen Sie die zwei Halterungen, die zwischen dem Hyper 2000 und dem Akku angebracht sind.
5. Trennen Sie den Hyper 2000 von den Akkus.



8.2 Fehlerbehebung

Leuchtet die LED-LED-Lichtleiste gelb oder rot, weist dies auf eine Warnung oder einen Fehler hin. Richten Sie sich bitte nach den Anweisungen in der App oder in der nachstehenden Tabelle, um den Fehler zu beheben. Sollte er sich nicht beheben lassen, kontaktieren Sie bitte unseren Kundendienst.

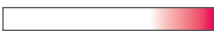
 Versuchen Sie nicht, den Hybrid-Inverter Hyper 2000 zu reparieren.

LED-Anzeige	Beschreibung der LED-Anzeige	Detaillierte Erklärung	Empfohlene Maßnahmen
	Leuchtet links konstant gelb	Akkuladestand liegt unter XX % und er lädt sich nicht auf	<ol style="list-style-type: none"> 1. Vergewissern Sie sich, dass Solar- und Netzkabel an beiden Ende korrekt verdrahtet sind. Trennen Sie alle Kabel und schließen Sie sie nach 30 Sek. wieder an. 2. Prüfen Sie, ob das häusliche Stromnetz und die Solarmodule einwandfrei funktionieren. 3. Bleibt der Fehler bestehen, kontaktieren Sie den Kundendienst.
	Blinkt links gelb	Akku ist nicht angeschlossen	<ol style="list-style-type: none"> 1. Heben Sie den auf den Akku gestellten Hyper 2000 hoch und stellen Sie das Gerät wieder ab. 2. Bleibt der Fehler bestehen, kontaktieren Sie den Kundendienst.
	Blinkt rechts gelb	Das häusliche Stromnetz ist nicht angeschlossen	<ol style="list-style-type: none"> 1. Trennen Sie das Netzkabel und schließen Sie es wieder an. Achten Sie darauf, dass der Stecker korrekt eingefügt ist. 2. Bleibt der Fehler bestehen, könnte das Stromnetz fehlerhaft sein; warten Sie, bis das Stromnetz wiederhergestellt ist. 3. Besteht der Fehler nach mehr als 1 Stunde immer noch, kontaktieren Sie den Kundendienst.
	Blinkt beidseitig gelb	Sowohl der Akku als auch das häusliche Stromnetz sind nicht angeschlossen	<ol style="list-style-type: none"> 1. Heben Sie den auf den Akku gestellten Hyper 2000 hoch und stellen Sie das Gerät wieder ab. 2. Trennen Sie das Netzkabel und schließen Sie es wieder an. Achten Sie darauf, dass der Stecker korrekt eingefügt ist. 3. Bleibt der Fehler bestehen, kontaktieren Sie den Kundendienst.
	Blinkt links rot	Unnormaler Zustand des Akkus	<ol style="list-style-type: none"> 1. Prüfen Sie die Ursachen und empfohlenen Maßnahmen für unnormale Fehler in der Zendure-App. 2. Bleibt der Fehler bestehen, kontaktieren Sie den Kundendienst.
	Blinkt rechts rot	Unnormaler Zustand des Hyper 2000	
	Blinkt beidseitig rot	Unnormaler Zustand des Hyper 2000 und des Akkus	

9. Technische Daten

PV-Eingang	
PV-Eingänge	Solarstecker, PV1 - 4
Nennspannung des PV-Eingangs	15 V - 55 V
Empfohlene Leistung des PV-Eingangs	350 Wp - 550 Wp
Anzahl an MPPTs	2
MPPT1-Verbindungen	PV1 und PV2
MPPT2-Verbindungen	PV3 und PV4
Jeder Bereich der MPPT-Nennspannung	16 V - 48 V
Jeder MPPT-Nennstrom	20.5 A
Jeder MPPT-Nennleistung	900 W
Nennleistung von zwei MPPTs	1800W
Netzein-/ausgang	
Nennleistung	1200 W
Nennspannung	220 V/ 230 V/ 240 V
Nennfrequenz	50 Hz
Nennstrom	5,5 A
Akkuanschluss	
Lademodus	
Maximale Eingangsleistung	Ein AB1000-Akku: 950 W Ein AB2000-Akku: 1200 W Zwei oder mehr Akkus: 1600 W
Entlademodus	
Maximale Ausgangsleistung	1200 W
Umweltbedingte Anpassungsfähigkeit	
Ladetemperatur	-20 °C bis 60 °C
Entladetemperatur	-20 °C bis 60 °C
Lagertemperatur	-25 °C bis 85 °C
Maximale relative Luftfeuchtigkeit	90 %
IP-Schutzart	IP65
Sonstiges	
Drahtlostyp	Bluetooth, Wi-Fi
OTA-Aktualisierungen	Unterstützt
Abmessungen	350 x 202 x 78 mm
Gewicht des Produkts	≈ 8.5Kg

Limitation de responsabilité

Lisez attentivement toutes les consignes de sécurité, les avertissements et autres informations relatives au produit dans le présent manuel, et lisez toutes les étiquettes et autocollants apposés sur le produit avant de l'utiliser. Les utilisateurs assument l'entière responsabilité quant à l'utilisation et au fonctionnement en toute sécurité de ce produit. Familiarisez-vous avec les réglementations en vigueur dans votre région. Vous êtes seul responsable de vous tenir informé de toutes les réglementations applicables et d'utiliser les produits Zendure d'une façon conforme. Conservez ce manuel pour référence future.

Table des matières

1. Instructions relatives à la sécurité	33
1.1 Utilisation	33
1.2 DÉCLARATION DE CONFORMITÉ CE	35
2. Symboles utilisés dans ce guide	35
3. Conseils importants	36
4. Que contient la boîte	36
5. Vue d'ensemble	37
5.1 Présentation du système	37
5.2 Présentation du produit	38
5.3 Contrôles des boutons	38
5.4 Affichage LED	39
6. Installer votre onduleur hybride Hyper 2000	40
6.1 Pré-assemblage	40
6.2 Processus d'assemblage	42
6.3 Installation de plusieurs ensembles Hyper 2000	44
6.4 Positionnement du produit et gestion des câbles	45
7. Configuration de l'appli Zendure	46
8. Maintenance	46
8.1 Débranchement des câbles	46
8.2 Dépannage	47
9. Caractéristiques techniques	48

1. Instructions relatives à la sécurité

1.1 Utilisation

1. Lisez attentivement tous les documents à jour avant d'installer, d'utiliser ou de réparer le produit. La documentation est sujette à modifications sans préavis.
2. Veuillez vérifier que l'onduleur hybride Hyper 2000 n'est ni endommagé, ni fissuré, qu'il ne présente aucune fuite de liquide, qu'il ne chauffe ni ne présente aucune autre anomalie. Vérifiez que les câbles ne sont pas endommagés avant de l'utiliser. En cas de problème, veuillez cesser immédiatement d'utiliser le produit et contacter notre service client.
3. Ne placez aucun objet lourd sur l'onduleur hybride Hyper 2000.
4. Assurez-vous que tous les cordons et fiches sont intacts et secs avant de les connecter, afin d'éviter les chocs électriques.
5. N'installez pas et n'utilisez pas le système dans des conditions climatiques extrêmes comme la foudre, la





neige, de fortes pluies, des vents violents, etc.

6. Pour réduire le risque de blessure, une surveillance rapprochée est nécessaire lorsque le produit est utilisé à proximité d'enfants.
7. Ne mettez ni les doigts ni la main dans le produit.
8. Pour des raisons de sécurité, veuillez utiliser uniquement le chargeur et les câbles d'origine conçus pour l'équipement. Nous ne sommes pas responsables des dommages causés par des équipements tiers et ceci peut invalider votre garantie.
9. Maintenez une distance de 50 mm entre l'onduleur hybride Hyper 2000 et les autres objets.
10. Pendant le fonctionnement du système à énergie solaire, évitez la lumière directe du soleil pour éviter toute surchauffe de l'onduleur hybride Hyper 2000. Ne placez pas l'onduleur hybride Hyper 2000 à proximité d'une source de chaleur.
11. Veuillez installer le produit conformément à notre manuel d'utilisation afin d'éviter d'endommager le produit et de blesser d'autres personnes.
12. N'utilisez pas ce produit à proximité d'électricité statique ou de champs magnétiques forts.
13. Ne placez pas l'équipement dans un environnement contenant des gaz inflammables ou explosifs, ou de la fumée. Étant donné que l'onduleur hybride Hyper 2000 s'appuie sur la coque afin de dissiper la chaleur, toute exposition du boîtier à une chaleur excessive peut entraîner des dommages.
14. Pour réduire le risque de dommages aux cordons électriques et aux connecteurs, tirez sur les connecteurs plutôt que sur le cordon lorsque vous débranchez le produit.
15. N'utilisez pas le produit au-delà de sa puissance nominale. Les surcharges peuvent entraîner un risque d'incendie ou de blessures corporelles.
16. N'utilisez aucun produit ou accessoire endommagé ou modifié. Les batteries endommagées ou modifiées peuvent présenter un comportement imprévisible entraînant un incendie, une explosion ou un risque de blessure.
17. N'utilisez pas le produit avec un cordon ou une fiche endommagé, ou un câble de sortie endommagé.
18. Ne pas démonter le produit. Apportez-le à un technicien de réparation qualifié lorsqu'un entretien ou une réparation est nécessaire. Une manipulation incorrecte peut entraîner un risque d'incendie ou de choc électrique.
19. N'exposez pas le produit au feu ou à des températures élevées.
20. N'essayez pas de faire remplacer les composants internes de l'équipement par du personnel non autorisé. Faites réparer par un réparateur qualifié qui utilise uniquement des pièces de rechange identiques. Cela garantira que la sécurité du produit est maintenue.
21. L'onduleur hybride Hyper 2000 correspond à une classe de protection IP65, le produit ne peut donc pas être immergé dans des liquides. Si le produit tombe accidentellement dans l'eau au cours de l'utilisation, placez-le dans un endroit sûr et ouvert et tenez-le à distance jusqu'à ce qu'il soit complètement sec. Le produit séché ne doit plus être utilisé et doit être correctement éliminé, conformément aux directives d'élimination du présent manuel.
22. Le produit peut être chaud en fonctionnement. Il s'agit d'un état de fonctionnement normal et il ne faut pas s'en soucier.
23. Pour réduire le risque de choc électrique, débranchez les panneaux solaires photovoltaïques, les batteries et le réseau domestique avant de tenter tout entretien prescrit.
24. Lors de la recharge de la batterie, travaillez dans un endroit bien ventilé et ne limitez en aucun cas la ventilation, car une ventilation inadéquate peut provoquer des dommages permanents à l'équipement.
25. Ne nettoyez pas le produit avec des produits chimiques ou des détergents nocifs. Nettoyez-le uniquement avec un chiffon sec.
26. Ne pas déplacer ni secouer l'appareil durant son fonctionnement car les vibrations et les chocs soudains peuvent entraîner de mauvaises connexions au niveau matériel à l'intérieur.
27. Assurez-vous que l'onduleur hybride Hyper 2000 et les batteries sont fermement installés afin d'éviter les accidents et les dommages au produit que provoquerait une chute.
28. En cas d'incendie, seul un extincteur à poudre sèche est adapté à ce produit.
29. L'entretien des batteries doit être effectué ou supervisé par un personnel connaissant les batteries et les précautions à prendre.





1.2 DÉCLARATION DE CONFORMITÉ CE

ZENDURE TECHNOLOGY CO, Limite déclare que l'onduleur hybride Hyper 2000 est conforme aux directives 2014/53/EU (RED), 2011/65/EU (RoHS), 2015/863/EU (RoHS).







Le texte intégral de la déclaration de conformité est disponible à l'adresse Internet suivante : <https://zendure.de/pages/download-center>

	<p>Déclaration de conformité La déclaration de conformité de l'UE peut être demandée à l'adresse suivante : https://zendure.de/pages/download-center</p>
	<p>Élimination et recyclage Élimination des emballages : éliminer les emballages séparément par type de matériau.</p>
	<p>Élimination de l'équipement usagé (applicable dans l'Union européenne et d'autres pays européens pratiquant la collecte sélective) L'équipement usagé ne doit pas être jeté avec les déchets ménagers ! Chaque consommateur est légalement tenu de jeter les appareils usagés qui ne peuvent plus être utilisés séparément des déchets ménagers, par exemple dans un point de collecte des matières recyclables. Pour assurer un recyclage approprié et éviter un impact négatif sur l'environnement, les appareils électroniques doivent être emmenés dans un site de collecte approprié. Pour cette raison, les appareils électroniques sont marqués du symbole indiqué ci-contre à gauche.</p>
	<p>Ni les batteries ni les accumulateurs ne doivent pas être jetés avec les déchets ménagers ! En tant que consommateur, vous êtes légalement obligé de mettre au rebut toutes les piles et tous les accumulateurs, qu'ils contiennent ou non des polluants, dans un point de collecte désigné. Inscription : Cd = Cadmium, Hg = Mercure, Pb = Plomb. Déchargez toutes les batteries intégrées ou accessoires avant la mise au rebut.</p>

2. Symboles utilisés dans ce guide

Symbole	Explication
	Situation de fort danger qui, si elle n'est pas évitée, peut entraîner la mort ou de graves blessures.
	Informations importantes auxquelles vous devez prêter attention.
	Fourni avec votre produit
	En option (non fourni)
	Indique des informations supplémentaires pour une utilisation correcte ou des conseils utiles.

3. Conseils importants

	Le système solaire photovoltaïque est relié au réseau. Veuillez vérifier que cela est autorisé dans votre région. Nous pouvons enlever cette partie.
	L'onduleur hybride Hyper 2000 doit être protégé de la lumière directe du soleil afin d'éviter une augmentation rapide de la température.
	Veuillez vérifier les accessoires requis avant l'installation. En effet, certains accessoires doivent être achetés séparément.
	Après installation, veuillez télécharger l'appli Zendure pour découvrir des fonctionnalités plus connectées.
	Il faut environ 1 minute pour se connecter au réseau après avoir terminé l'installation et le premier démarrage de l'Hyper 2000.
	Utilisez l'appli Zendure pour régler la puissance de sortie CA vers la maison. Assurez-vous qu'elle ne dépasse pas les exigences de sécurité de votre pays ou région.
	Veuillez éteindre l'appareil (maintenez enfoncé le bouton de l'onduleur hybride Hyper 2000 pendant 6 secondes) et débrancher tous les câbles d'alimentation avant de les retirer.

4. Que contient la boîte

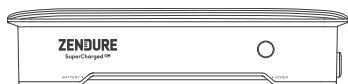

Onduleur hybride Hyper 2000



Manuel de l'utilisateur

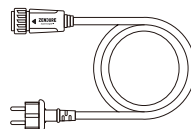

Câble d'alimentation secteur (CA) 3 m 10 A

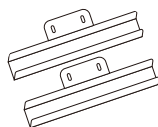

Support × 2



Tournevis M4 × 1







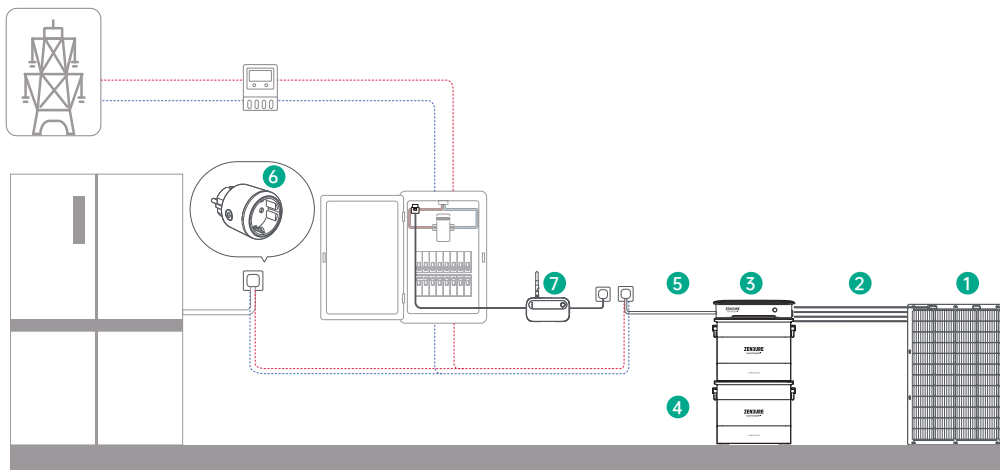

Vis M4 × 4

5. Vue d'ensemble

5.1 Présentation du système



	Nom	Description	Fourni / Non fourni
1	Panneau solaire	Un onduleur hybride Hyper 2000 peut se connecter à un maximum de quatre ensembles de modules solaires.	
2	Câbles solaires	Utilisés pour la connexion entre l'onduleur hybride Hyper 2000 et les panneaux solaires.	
3	Onduleur hybride Hyper 2000	Interconnecte les panneaux solaires, les batteries et le réseau domestique afin de faire fonctionner efficacement le système de stockage d'énergie et de rationaliser la conversion d'énergie entre eux.	
4	Batterie AB1000/2000	Stocke l'électricité pour la consommation domestique en fonction des besoins.	
5	Câble d'alimentation secteur	Permet de connecter l'Hyper 2000 à une prise domestique.	
6	Prise satellite Zendure	Utilisée pour surveiller les performances de l'appareil et communiquer sans fil avec l'onduleur hybride Hyper 2000 afin d'optimiser la consommation d'énergie.	
7	Satellite Monitor CT Zendure	Surveille la consommation électrique du foyer et communique sans fil avec l'onduleur hybride Hyper 2000 afin d'optimiser la consommation d'énergie.	

 Des accessoires optionnels sont disponibles à l'achat sur le site officiel de Zendure.

5.2 Présentation du produit

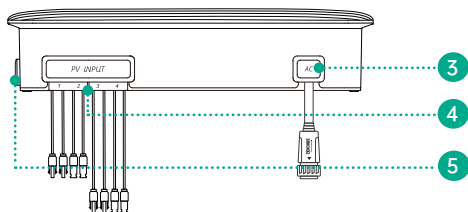
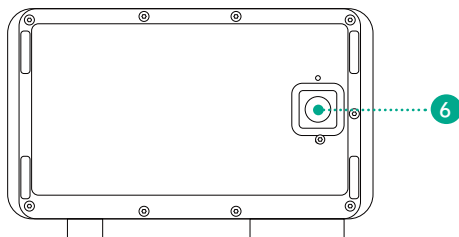
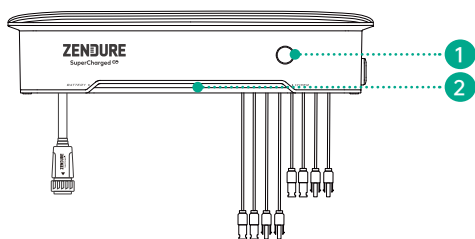



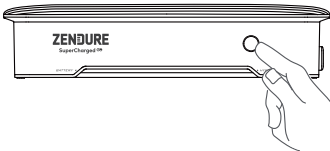

1	Bouton
2	Bande d'éclairage à LED
3	Port secteur (CA)
4	Entrées PV connecteurs solaires 1-4
5	Antenne
6	Borne de la batterie

5.3 Contrôles des boutons

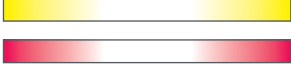

Bouton	Action	Fonction
	Appuyer une fois lorsque sous tension	La LED s'allume pour afficher le niveau de batterie restant ou les autres états de fonctionnement.
	Appuyer pendant 2 secondes	Allumer l'Hyper 2000
	Appuyer pendant 3 secondes	Réinitialiser la connexion Wifi
	Appuyer pendant 6 secondes	Éteindre l'Hyper 2000
	Appuyer pendant 10 secondes	Réinitialiser l'Hyper 2000

5.4 Affichage LED

Indicateur LED	Description des LED	Explication détaillée
	Vert fixe	Fonctionne normalement et affiche le niveau de batterie de 0% à 100%
	Vert pulsé	Recharge de la batterie
	Vert pulsé	Tentative d'appairage réseau
	Vert respirant	Fonctionne normalement
	Vert et bleu	Mise à jour via OTA
	Jaune fixe Jaune clignotant Rouge clignotant	Veillez vérifier la section « Dépannage » pour plus de détails

6. Installer votre onduleur hybride Hyper 2000

6.1 Pré-assemblage

-  Ce guide de l'utilisateur décrit uniquement la méthode de connexion par câble et l'assemblage de l'onduleur hybride Hyper 2000. Pour installer les modules solaires, veuillez lire les instructions du module solaire et des accessoires.
-  Nous vous conseillons d'effectuer toute configuration liée à l'énergie solaire par une journée ensoleillée, car il est plus facile d'évaluer les performances de votre système et de vérifier tout problème.

Choisir un emplacement pour l'onduleur hybride Hyper 2000

Assurez-vous que l'onduleur hybride Hyper 2000 se trouve dans la zone de couverture Wifi.

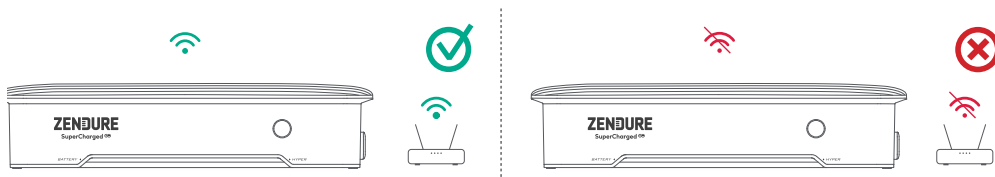

Le boîtier de l'antenne de l'appareil doit être à au moins 15 cm du mur.

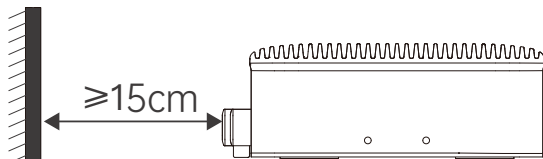

Veillez installer l'Hyper 2000 dans la plage de longueur du panneau solaire et des câbles de connexion secteur de 3 m. Sinon un câble prolongateur peut être nécessaire.

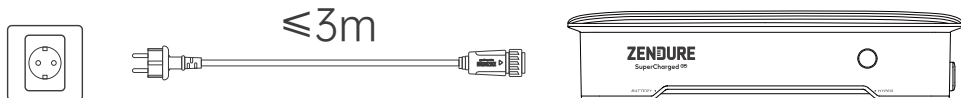

Ne placez pas l'onduleur hybride Hyper 2000 dans une zone où des matériaux inflammables ou explosifs sont entreposés.

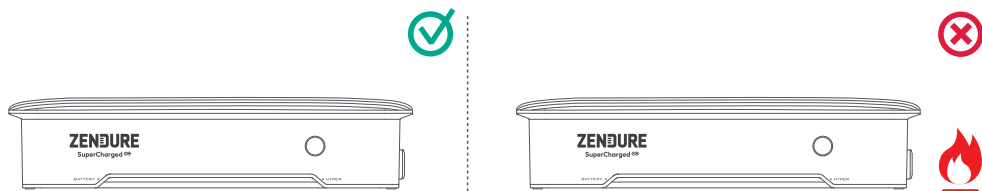

L'onduleur hybride Hyper 2000 peut être installé en intérieur comme en extérieur. Assurez-vous que l'appareil est placé dans un endroit où il ne sera pas exposé à la lumière directe du soleil ou à la pluie.





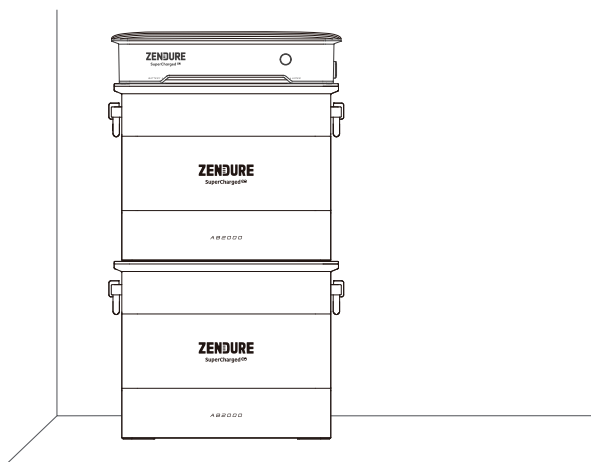















Placez votre onduleur hybride Hyper 2000 et vos batteries (non fournies) sur un sol dur et plat.



6.2 Processus d'assemblage

nous pouvons supprimer cette partie

	Image	Nom	Fourni / Non fourni
1		Onduleur hybride Hyper 2000 x 1	
2		Câble d'alimentation secteur (CA) 3 m 10 A	
3		Batteries AB1000/2000	
4		Vis M4 x 4	
5		Clé M4 x 1	
6		Support x 2	
8		Panneau solaire	
9		Câble prolongateur pour panneau solaire	
10		Câble parallèle pour panneau solaire	

1. Retirer le capot de protection

Utilisez la clé M4 pour retirer le capot de protection des bornes de la batterie au bas de l'Hyper 2000.

2. Raccorder à la batterie

- (1) Placez l'onduleur hybride Hyper 2000 sur la batterie Zendure AB1000/AB2000. Un unique Hyper 2000 peut être connecté à un maximum de 4 batteries AB1000/2000 en parallèle.
- (2) Utilisez le support fixe et les vis M4 pour fixer l'Hyper 2000 et la batterie des deux côtés de l'Hyper 2000.

💡 Pour faciliter l'installation, nous vous conseillons d'effectuer les branchements de câbles nécessaires avant d'installer votre système contre un mur..

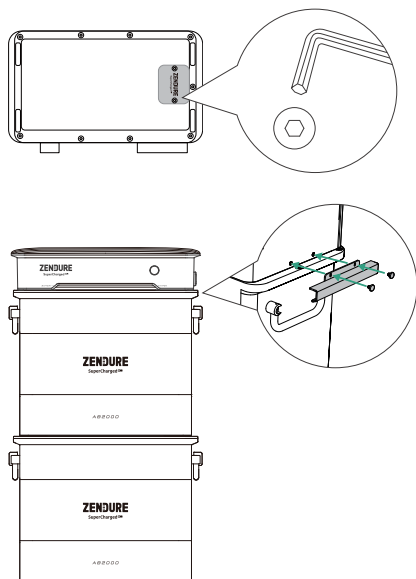

3. Raccorder au réseau secteur

À l'aide du câble d'alimentation secteur fourni, connectez d'abord le câble d'alimentation à l'Hyper 2000, puis branchez-le sur une prise de courant domestique.

1. Veuillez confirmer que la prise secteur est allumée et que le réseau électrique est alimenté.
2. Pour améliorer l'efficacité de la production d'énergie et renforcer la sécurité, il est conseillé de le connecter à un circuit avec une puissance de charge inférieure ou sans autre charge.

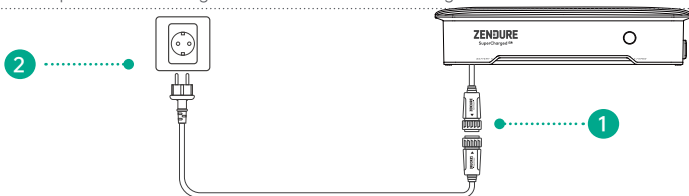

4. Branchement à un panneau solaire

1. Installez les panneaux solaires à l'endroit souhaité avant de les connecter à votre Hyper 2000.
2. Il y a deux MPPT dans l'Hyper 2000. Les entrées PV 1 et 2 partagent MPPT1, et les entrées 3 et 4 partagent MPPT2.
3. Veuillez noter que la tension en circuit ouvert (V_{oc}) sur chaque entrée PV doit être inférieure à 55V.
4. Le courant d'entrée total combiné pour PV1 et PV2 ne doit pas dépasser 20A, et il en va de même pour PV3 et PV4.
5. La puissance maximale recommandée pour le raccordement des panneaux solaires à chaque entrée PV est comprise entre 350W et 550 W.

Brancher chaque panneau solaire directement

- (1) Les entrées PV 1 et 2 partagent MPPT1 et les entrées 3 et 4 partagent MPPT2.
- (2) Les bornes positive et négative d'un même panneau solaire doivent être connectées au même MPPT, par exemple uniquement à PV1 et PV2, ou à PV3 et PV4.

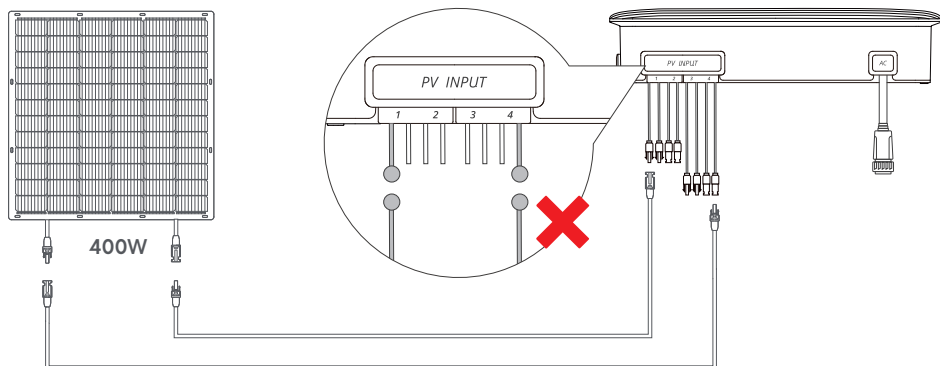
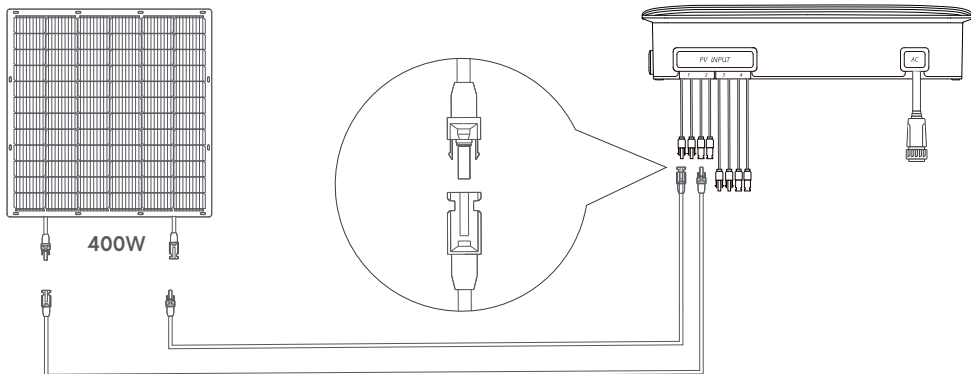

Brancher plusieurs panneaux solaires en parallèle

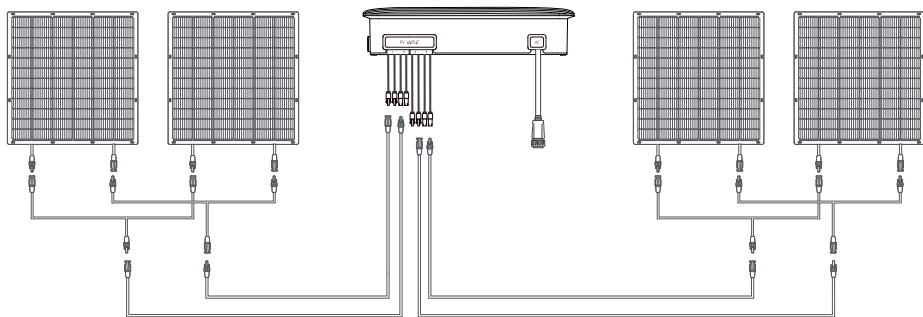

6.3 Installation de plusieurs ensembles Hyper 2000

1. Un maximum de 3 ensembles Hyper 2000 peuvent être installés sur une seule phase dans les circuits électriques de votre foyer.
2. Utilisez l'appli Zendure pour régler la sortie d'alimentation CA vers le réseau. Assurez-vous qu'elle ne dépasse pas les exigences de sécurité de votre pays ou région.

Installation dans un système électrique monophasé

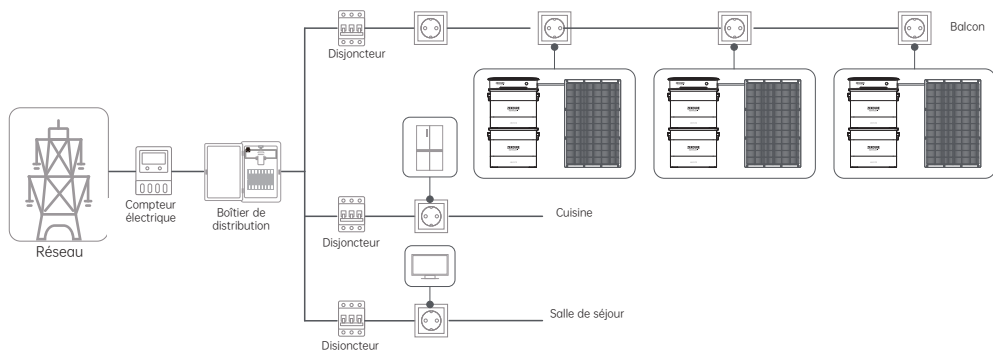

Installation dans un système électrique triphasé

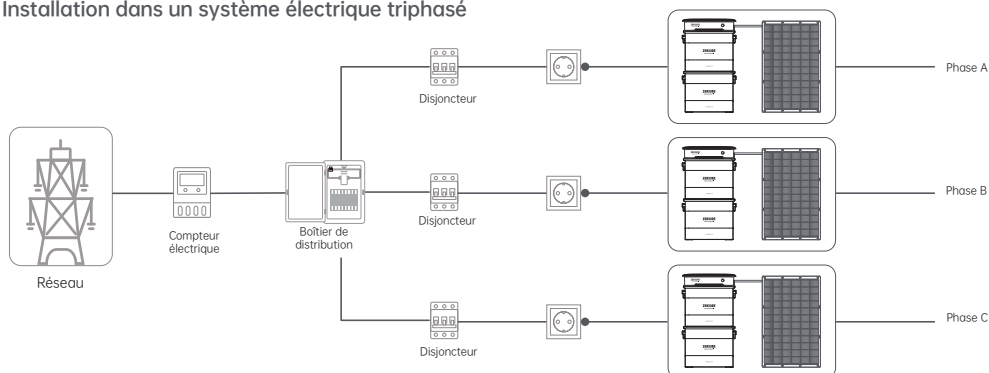

6.4 Positionnement du produit et gestion des câbles

1. Déplacez l'Hyper 2000 et les blocs batteries à proximité de leur site d'installation final.
2. Votre Hyper 2000 doit être positionné de telle sorte que les câbles solaires et secteur puissent descendre directement sans courbure significative.
3. Utilisez les supports et les vis fournis avec les blocs batteries pour les fixer au mur.

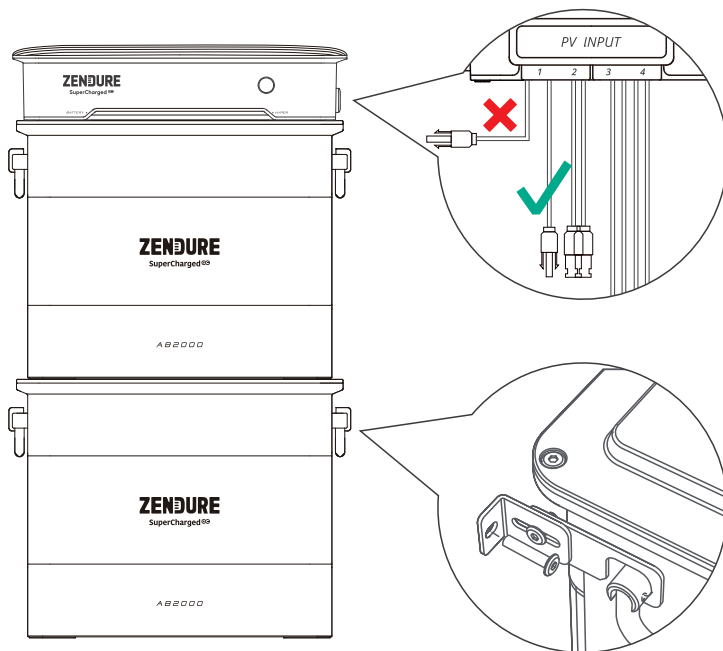

7. Configuration de l'appli Zendure



1. L'appli Zendure est continuellement améliorée et peut changer au fil du temps. S'il existe des différences entre les instructions de ce guide et celles de l'appli, suivez les instructions de l'appli.
2. Politique de confidentialité : En utilisant les produits, applications et services Zendure, vous acceptez les conditions d'utilisation et la politique de confidentialité de Zendure, auxquelles vous pouvez accéder via la section « À propos » de la page « Utilisateur » de l'appli Zendure.



L'application Zendure permet aux utilisateurs de surveiller et de gérer les systèmes électriques, offrant une surveillance de l'alimentation en temps réel, des enregistrements d'historique, une planification des recharges / décharges, et bien plus encore.

1. Pour télécharger l'appli Zendure, scannez le code QR ou recherchez « Zendure » dans l'Apple App Store® ou le Google Play Store.
2. Ouvrez l'appli Zendure. Se connecter ou s'inscrire.
3. Suivez les instructions de l'appli pour ajouter votre onduleur hybride Hyper 2000.
4. Veuillez mettre à jour le firmware à la dernière version dans les paramètres avant de l'utiliser.



8. Maintenance

8.1 Débranchement des câbles



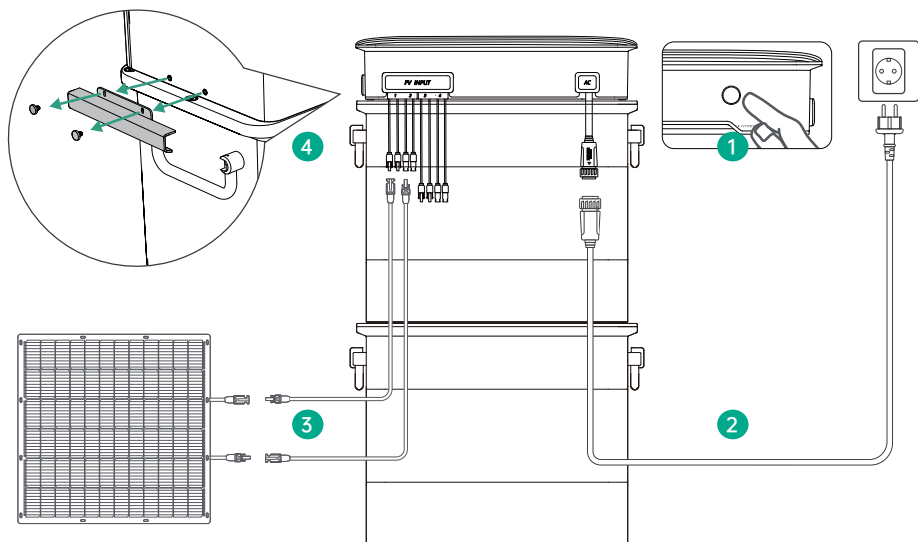



1. Maintenez enfoncé le bouton sur l'Hyper 2000 pendant 6 secondes pour l'éteindre.
2. Débranchez le câble d'alimentation secteur (CA) : veuillez d'abord débrancher le câble secteur côté prise secteur, puis appuyez sur le connecteur CA de l'onduleur hybride Hyper 2000 pour le retirer.
3. Appuyez sur les connecteurs des entrées PV de l'Hyper 2000 pour retirer les câbles des panneaux solaires.
4. Libérez les deux supports fixés entre l'Hyper 2000 et la batterie.
5. Retirez l'Hyper 2000 des batteries.



8.2 Dépannage

Si la bande lumineuse LED devient jaune ou rouge, cela indique un avertissement ou une erreur. Veuillez suivre les instructions de l'appli ou du tableau ci-dessous pour résoudre le problème. Si le problème n'est pas résolu, veuillez contacter notre service client.

 N'essayez pas de réparer l'onduleur hybride Hyper 2000.

Indicateur LED	Description des LED	Explication détaillée	Suggestion
	Jaune uni sur le côté gauche	Le niveau de batterie est inférieur à XX % et sans recharge en cours	<ol style="list-style-type: none"> 1. Assurez-vous que les deux côtés du câble du panneau solaire et du câble d'alimentation secteur sont correctement câblés. Débranchez tous les câbles et reconnectez-les après 30 secondes 2. Assurez-vous que le réseau domestique et les panneaux solaires fonctionnent normalement. 3. Si la problème persiste, contactez le service client.
	Jaune clignotant sur le côté gauche	Batterie non branchée	<ol style="list-style-type: none"> 1. Soulevez l'Hyper 2000 posé sur la batterie, puis reposez-le 2. Si la problème persiste, contactez le service client.
	Jaune clignotant sur le côté droit	Réseau domestique non connecté	<ol style="list-style-type: none"> 1. Essayez de retirer le câble secteur et de le réinsérer. Assurez-vous que la fiche est correctement insérée. 2. Si le problème persiste, le réseau domestique est probablement défectueux ; attendez que le réseau domestique se rétablisse. 3. Si le problème persiste pendant plus d'une heure, contactez le service client.
	Jaune clignotant des deux côtés	La batterie et le réseau domestique ne sont pas connectés	<ol style="list-style-type: none"> 1. Soulevez l'Hyper 2000 posé sur la batterie, puis reposez-le 2. Essayez de retirer le câble secteur et de le réinsérer. Assurez-vous que la fiche est correctement insérée. 3. Si la problème persiste, contactez le service client.
	Rouge clignotant sur le côté gauche	État anormal de la batterie	<ol style="list-style-type: none"> 1. Vérifiez la cause et les suggestions de résolution des anomalies dans l'appli Zendure. 2. Si la problème persiste, contactez le service client.
	Rouge clignotant sur le côté droit	État anormal de l'Hyper 2000	
	Rouge clignotant des deux côtés	État anormal de l'Hyper 2000 et de la batterie	

9. Caractéristiques techniques

Entrée photovoltaïque (PV)	
Ports d'entrée PV	Connecteur solaire, PV1 - 4
Tension nominale d'entrée PV	15 V - 55 V
Puissance d'entrée PV recommandée	350 Wp - 550 Wp
Nombre de MPPT	2
Connexions MPPT1	PV1 et PV2
Connexions MPPT2	PV3 et PV4
Chacun Plage de tension nominale MPPT	16 - 48 V
Chacun Courant nominal MPPT	20,5 A
Chacun Puissance nominale MPPT	900 W
Puissance nominale de deux MPPT	1800W
Entrée/Sortie d'alimentation secteur	
Puissance nominale	1200 W
Tension nominale	220 V/230 V/240 V
Fréquence nominale	50 Hz
Courant nominal	5,5 A
Borne de la batterie	
Mode de recharge	
Puissance d'entrée maximale	Une batterie AB1000 : 950 W Une batterie AB2000 : 1200 W Deux batteries ou plus : 1600 W
Mode de décharge	
Puissance de sortie maximale	1200 W
Adaptabilité environnementale	
Température de recharge	de -20°C à 60°C
Température de décharge	de -20°C à 60°C
Température de stockage	de -25°C à 85°C
Humidité relative maximale	90%
Classe IP	IP65
Autres	
Type sans-fil	Bluetooth, Wifi
Mises à jour OTA	Prises en charge
Dimensions	350 x 202 x 78 mm
Poids du produit	≈ 8,5Kg

Dichiarazione di esclusione di responsabilità

Leggere attentamente tutte le linee guida sulla sicurezza, le avvertenze e le altre informazioni sul prodotto contenute nel presente manuale e leggere etichette o adesivi attaccati al prodotto prima dell'uso. Gli utenti si assumono la piena responsabilità per l'uso e il funzionamento sicuri di questo prodotto. Acquisire familiarità con le normative pertinenti nella propria area. L'utente è l'unico responsabile della conoscenza di tutte le normative pertinenti e dell'utilizzo dei prodotti Zendure in modo conforme. Conservare il presente manuale per consultazioni future.

Indice

1. Istruzioni per la sicurezza	49
1.1 Utilizzo	49
1.2 DICHIARAZIONE DI CONFORMITÀ CE	51
2. Simboli utilizzati nella presente guida	51
3. Suggerimenti importanti	52
4. Contenuto della confezione	52
5. Panoramica	53
5.1 Descrizione del sistema	53
5.2 Descrizione del prodotto	54
5.3 Controlli tasti	54
5.4 Display a LED	55
6. Installazione dell'inverter ibrido Hyper 2000	56
6.1 Prima del montaggio	56
6.2 Processo di montaggio	58
6.3 Installazione di vari set Hyper 2000	60
6.4 Posizionamento del prodotto e gestione dei cavi	61
7. Configurazione dell'app Zendure	62
8. Manutenzione	62
8.1 Scollegamento dei cavi	62
8.2 Risoluzione dei problemi	63
9. Specifiche tecniche	64

1. Istruzioni per la sicurezza

1.1 Utilizzo





1. Leggere attentamente tutti i documenti aggiornati prima di installare, utilizzare o sottoporre a manutenzione il prodotto. La documentazione è soggetta a modifiche nel tempo.
2. Verificare se l'inverter ibrido Hyper 2000 è danneggiato, incrinato, perde liquidi, si surriscalda o presenta altre anomalie e controllare eventuali danni ai cavi prima di utilizzarlo. In caso di problemi, interrompere immediatamente l'utilizzo del prodotto e contattare la nostra assistenza clienti.
3. Non collocare oggetti pesanti sopra l'inverter ibrido Hyper 2000.
4. Assicurarsi che tutti i cavi e le spine siano intatti e asciutti prima del collegamento per evitare scosse elettriche.
5. Non installare o utilizzare il sistema in condizioni climatiche estreme come fulmini, neve, forte pioggia, forti venti, ecc.

6. Per ridurre il rischio di lesioni, è necessaria un'attenta supervisione quando il prodotto viene utilizzato vicino a bambini.
7. Non inserire le dita o le mani nel prodotto.
8. Per motivi di sicurezza, utilizzare esclusivamente il caricatore e i cavi originali progettati per l'apparecchiatura. Non siamo responsabili dei danni causati da apparecchiature di terzi e potrebbero invalidare la garanzia.
9. Mantenere una distanza di 50 mm tra l'inverter ibrido Hyper 2000 e altri oggetti.
10. Durante il funzionamento del sistema a energia solare, evitare la luce solare diretta per prevenire il surriscaldamento dell'inverter ibrido Hyper 2000. Non posizionare l'inverter ibrido Hyper 2000 vicino a fonti di calore.
11. Installare il prodotto attenendosi al nostro manuale d'uso per evitare danni al prodotto o lesioni ad altre persone.
12. Non utilizzare questo prodotto in prossimità di forte elettricità statica o forti campi magnetici.
13. Non collocare l'apparecchiatura in un ambiente con composti infiammabili o esplosivi, gas o fumo. Poiché l'inverter ibrido Hyper 2000 utilizza la copertura per dissipare il calore, l'esposizione dell'alloggiamento ad eccessivo calore causa danni.
14. Per ridurre il rischio di danni ai cavi elettrici e ai connettori, tirare i connettori piuttosto che il cavo per scollegare il prodotto.
15. Non utilizzare il prodotto oltre la sua potenza nominale. I sovraccarichi potrebbero comportare il rischio di incendio o lesioni alle persone.
16. Non utilizzare prodotti o accessori danneggiati o modificati. Le batterie danneggiate o modificate possono presentare comportamenti imprevedibili con conseguente incendi, esplosioni o rischi di lesioni.
17. Non utilizzare il prodotto con un cavo o una spina danneggiati o con un cavo di uscita danneggiato.
18. Non smontare il prodotto. Portarlo a un incaricato all'assistenza qualificato quando è necessaria assistenza o riparazione. Un uso improprio potrebbe causare incendi o scosse elettriche.
19. Non esporre il prodotto a incendi o a temperature elevate.
20. Evitare di affidare la sostituzione dei componenti interni dell'apparecchiatura a personale non autorizzato. La manutenzione deve essere eseguita da personale qualificato utilizzando solo pezzi di ricambio identici. Ciò consente il mantenimento della sicurezza del prodotto.
21. L'inverter ibrido Hyper 2000 dispone di un grado di protezione IP65, quindi il prodotto non può essere immerso in liquidi. Se il prodotto cade accidentalmente in acqua durante l'uso, posizionarlo in un'area sicura e aperta e rimanere lontani finché non è completamente asciutto. Il prodotto asciugato non deve essere riutilizzato e deve essere smaltito correttamente secondo la guida allo smaltimento del presente manuale.
22. Il prodotto potrebbe riscaldarsi durante il funzionamento. Questa è una condizione operativa normale e non deve essere motivo di preoccupazione.
23. Per ridurre il rischio di scosse elettriche, scollegare i pannelli solari fotovoltaici, la batteria e la rete domestica prima di tentare qualsiasi intervento di manutenzione indicato.
24. Quando si carica la batteria, lavorare in un'area ben ventilata e non limitare in alcun modo la ventilazione, poiché una ventilazione inadeguata potrebbe causare danni permanenti all'apparecchiatura.
25. Non pulire il prodotto con prodotti chimici o detergenti nocivi. Pulirlo solo con un panno asciutto.
26. Non spostare o agitare l'unità durante il funzionamento poiché le vibrazioni e gli urti improvvisi potrebbero causare collegamenti scadenti all'hardware interno.
27. Assicurarsi che l'inverter ibrido Hyper 2000 e le batterie siano installati saldamente per evitare incidenti e danni al prodotto causati dalla caduta.
28. In caso di incendio, solo un estintore a polvere secca è adatto a questo prodotto.
29. La manutenzione delle batterie deve essere effettuata o supervisionata da personale esperto in materia e a conoscenza di tutte le necessarie precauzioni.





1.2 DICHIARAZIONE DI CONFORMITÀ CE

ZENDURE TECHNOLOGY CO., LIMITED dichiara che l'inverter ibrido Hyper 2000 è conforme alle direttive 2014/53/UE (RED), 2011/65/UE (RoHS), 2015/863/UE (RoHS).







Il testo completo della dichiarazione di conformità UE è disponibile nel seguente indirizzo web: <https://zendure.de/pages/download-center>

	<p>Dichiarazione di conformità La Dichiarazione di conformità UE può essere richiesta all'indirizzo: https://zendure.de/pages/download-center</p>
	<p>Smaltimento e riciclaggio Smaltimento dell'imballaggio: smaltire l'imballaggio separatamente per tipologia del materiale.</p>
	<p>Smaltire le vecchie apparecchiature (si applica nell'Unione Europea e in altri Paesi europei con raccolta differenziata (raccolta dei rifiuti)). Le vecchie apparecchiature non devono essere smaltite insieme ai rifiuti domestici! Ogni consumatore è legalmente obbligato a smaltire le vecchie apparecchiature che non possono più essere utilizzate separatamente dai rifiuti domestici, ad esempio presso un punto di raccolta per materiali riciclabili. Per garantire un corretto riciclaggio ed evitare un impatto negativo sull'ambiente, i dispositivi elettronici devono essere portati un punto di raccolta appropriato. Per questo motivo, i dispositivi elettronici sono contrassegnati dal simbolo mostrato a destra.</p>
	<p>Le batterie e gli accumulatori non devono essere smaltiti insieme ai rifiuti domestici. I consumatori sono legalmente obbligati a smaltire tutte le batterie e gli accumulatori, indipendentemente dal fatto che contengano sostanze inquinanti o meno, presso un punto di raccolta designato. Contrassegnato con: Cd = Cadmio, Hg = Mercurio, Pb = Piombo. Scaricare le batterie integrate o accessorie prima di smaltirle.</p>

2. Simboli utilizzati nella presente guida

Simbolo	Spiegazione
	Una situazione di pericolo ad alto rischio che, se non evitata, potrebbe comportare il decesso o lesioni gravi.
	Informazioni importanti cui l'utente deve prestare particolare attenzione.
	Inclusi con il prodotto
	Opzionale (non inclusi)
	Indica informazioni supplementari sull'uso corretto o suggerimenti utili.

3. Suggerimenti importanti

	L'impianto solare fotovoltaico è collegato alla rete. Verificare se è consentito nella propria zona. Possiamo rimuovere questa parte.
	L'inverter ibrido Hyper 2000 deve essere protetto dalla luce solare diretta per evitare un rapido aumento della temperatura.
	Controllare gli accessori richiesti prima dell'installazione, in quanto alcuni accessori devono essere acquistati separatamente.
	Dopo l'installazione, scaricare l'app Zendure per sperimentare funzionalità più smart.
	Occorre circa 1 minuto per connettersi alla rete domestica dopo aver completato l'installazione e il prima avvio di Hyper 2000.
	Utilizzare l'app Zendure per impostare la potenza in uscita CA in casa. Assicurarsi di non superare i requisiti di energia di sicurezza del proprio Paese o regione.
	Spegnere il dispositivo (tenere premuto il tasto sull'inverter ibrido Hyper 2000 per 6 secondi) e scollegare tutti i cavi di alimentazione prima di rimuovere.

4. Contenuto della confezione

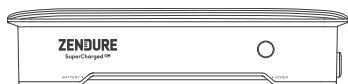

Inverter ibrido Hyper 2000



Manuale d'uso

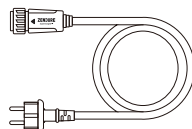

Cavo di alimentazione CA da 3 m a 10

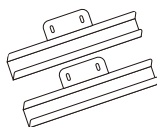

Staffa × 2



Cacciavite M4 × 1



Vite M4 × 4

5. Panoramica

5.1 Descrizione del sistema

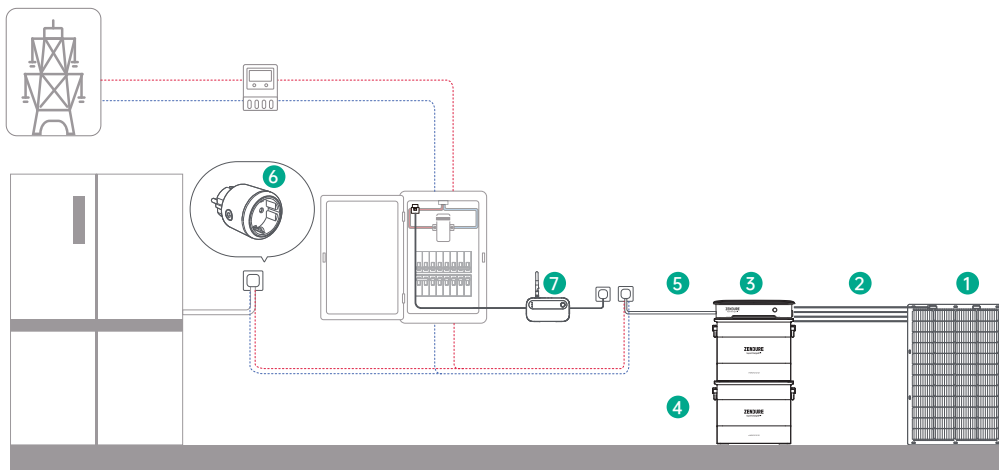

	Nome	Descrizione	Incluso / Non incluso
1	Pannello solare	Un inverter ibrido Hyper 2000 può connettersi con un massimo di quattro set di moduli solari.	
2	Cavi solari	Utilizzati per il collegamento tra l'inverter ibrido Hyper 2000 e i pannelli solari.	
3	Inverter ibrido Hyper 2000	Interconnette i pannelli solari, le batterie e la rete domestica per gestire in modo efficiente il sistema di accumulo di energia e semplificare la conversione di potenza tra essi.	
4	Batteria AB1000/2000	Accumula elettricità per il consumo familiare, se necessario.	
5	Cavo di alimentazione CA	Collega Hyper 2000 alla presa domestica.	
6	Presa satellitare Zendure	Utilizzata per monitorare le prestazioni del dispositivo e comunicare in modalità wireless con l'inverter ibrido Hyper 2000 per ottimizzare il consumo energetico.	
7	Monitor satellitare CT Zendure	Effettua il monitoraggio del consumo di elettricità domestica e comunica in modalità wireless con l'inverter ibrido Hyper 2000 per ottimizzare il consumo energetico.	

Gli accessori opzionali sono disponibili per l'acquisto sul sito web ufficiale Zendure.

5.2 Descrizione del prodotto

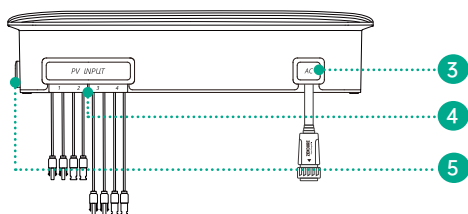
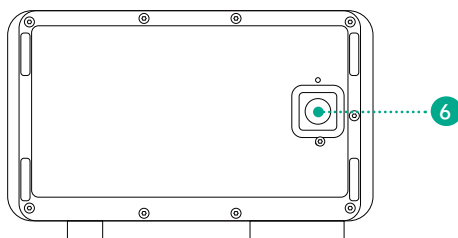
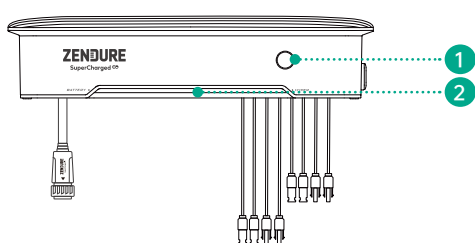





1	Tasto
2	Striscia luminosa a LED
3	Porta CA
4	Ingressi PV connettore solare 1-4
5	Antenna
6	Morsetto della batteria

5.3 Controlli tasti

Tasto	Azione	Funzione
	Premere una volta quando è acceso	Il LED si illumina per visualizzare il livello di batteria rimanente o altri stati operativi.
	Premere per 2 secondi	Accendere Hyper 2000
	Premere per 3 secondi	Ripristinare la connessione Wi-Fi
	Premere per 6 secondi	Spegnere Hyper 2000
	Premere per 10 secondi	Ripristinare Hyper 2000

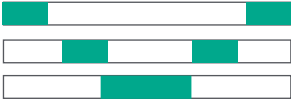
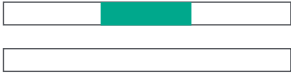
5.4 Display a LED

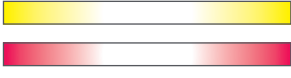
LED	Descrizione del LED	Spiegazione dettagliata
	Verde fisso	Funzionamento normale e visualizzazione del livello di batteria dallo 0% al 100%
	Verde lampeggiante	Carica della batteria
	Verde lampeggiante	Tentativo di associazione di rete
	Verde intermittente	Funzionamento normale
	Verde e blu	Aggiornamento tramite OTA
	Giallo fisso Giallo lampeggiante Rosso lampeggiante	Per i dettagli, controllare la sezione "Risoluzione dei problemi".

6. Installazione dell'inverter ibrido Hyper 2000

6.1 Prima del montaggio

- Questa guida per l'utente descrive solo il metodo di collegamento del cavo e il montaggio dell'inverter ibrido Hyper 2000. Per installare moduli solari, leggere le istruzioni del modulo solare e degli accessori.
- Si consiglia di eseguire qualsiasi configurazione solare in una giornata di sole, in quanto sarà più facile valutare le prestazioni del sistema e verificare eventuali problemi.

Scegliere una collocazione per l'inverter ibrido Hyper 2000

Assicurarsi che l'inverter ibrido Hyper 2000 si trovi all'interno dell'area di copertura Wi-Fi.

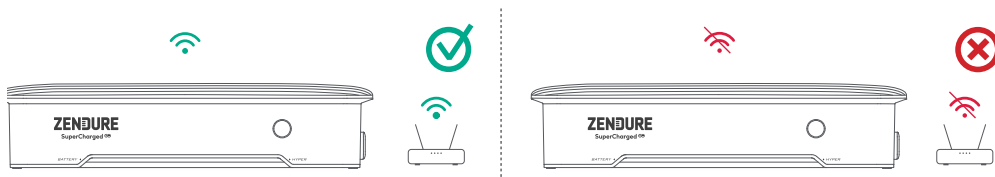

L'alloggiamento dell'antenna sul dispositivo deve essere ad una distanza di almeno 15 cm dalla parete.

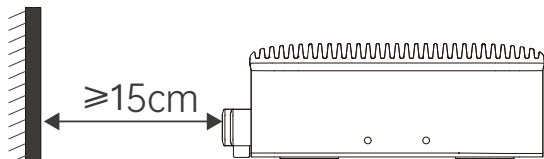

Installare Hyper 2000 entro la gamma di lunghezza del pannello solare e dei cavi di collegamento CA da 3 m, altrimenti potrebbe essere necessario un cavo di prolunga.

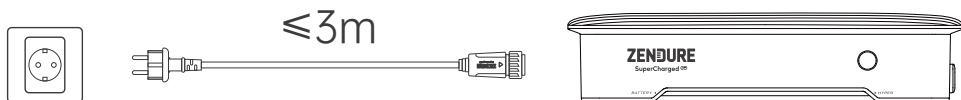

Non collocare l'inverter ibrido Hyper 2000 in un'area in cui sono conservati materiali infiammabili o esplosivi.

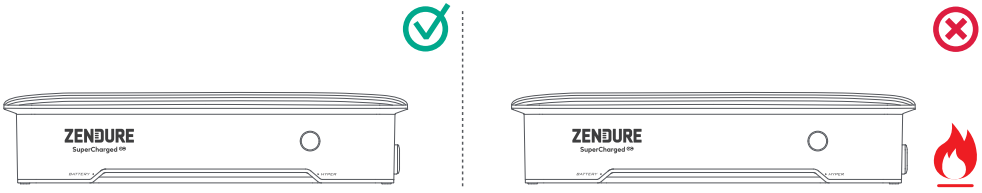

L'inverter ibrido Hyper 2000 può essere installato al chiuso o all'aperto. Assicurarsi che il dispositivo sia collocato nell'area in cui non sarà soggetto a luce solare diretta o pioggia.



Collocare l'inverter ibrido Hyper 2000 e le batterie (non incluse) su un pavimento duro in piano.

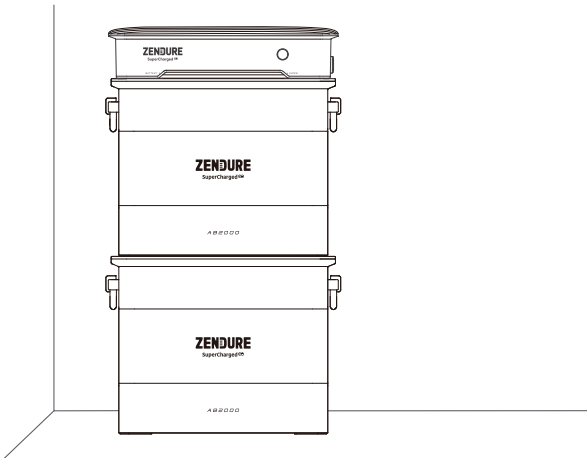

6.2 Processo di montaggio

Possiamo rimuovere questa parte

	Immagine	Nome	Incluso / Non incluso
1		Inverter ibrido Hyper 2000 x 1	
2		Cavo di alimentazione CA da 3 m a 10	
3		Batterie AB1000/2000	
4		Viti M4 x 4	
5		Chiave M4 x 1	
6		Staffa x 2	
8		Pannello solare	
9		Cavo di prolunga del pannello solare	
10		Cavo parallelo del pannello solare	

1. Rimuovere il coperchio di protezione

Utilizzare la chiave M4 per rimuovere il coperchio di protezione del morsetto della batteria nella parte inferiore di Hyper 2000.

2. Collegare alla batteria

- (1) Collocare l'inverter ibrido Hyper 2000 sulla batteria AB1000/AB2000 Zendure. Un singolo Hyper 2000 può essere collegato a un massimo di 4 batterie AB1000/2000 in parallelo.
- (2) Utilizzare la staffa fissa e le viti M4 per fissare Hyper 2000 e la batteria su entrambi i lati di Hyper 2000.

💡 Per facilitare l'installazione, si consiglia di effettuare i collegamenti dei cavi necessari prima di installare il sistema contro una parete.

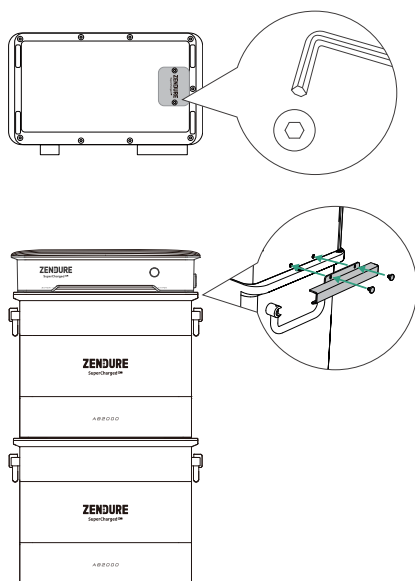

3. Collegare a una rete elettrica

Utilizzando il cavo di alimentazione CA in dotazione, collegare prima il cavo di alimentazione a Hyper 2000, quindi collegarlo a una presa di corrente domestica.

1. Verificare che la presa CA sia accesa e la rete elettrica sia alimentata.
2. Per migliorare l'efficienza della generazione di energia e migliorare la sicurezza, si consiglia di collegarlo a un circuito con una potenza di carico inferiore o nessun altro carico.



4. Collegare a un pannello solare

1. Installare i pannelli solari nella posizione desiderata prima di collegarli a Hyper 2000.
2. Sono presenti due MPPT in Hyper 2000. Gli ingressi PV 1 e 2 condividono MPPT1, mentre gli ingressi 3 e 4 condividono MPPT2.
3. La Voc (tensione di circuito aperto) su ogni ingresso PV deve essere inferiore a 55 V_i.
4. La corrente di ingresso combinata totale per PV1 e PV2 non deve superare 20 A e lo stesso per PV3 e PV4.
5. La gamma di potenza massima consigliata per il collegamento dei pannelli solari a ciascun ingresso PV è compreso tra 350 W e 550 W.

Collegare direttamente ciascun pannello solare

- (1) Gli ingressi PV 1 e 2 condividono MPPT1, mentre gli ingressi 3 e 4 condividono MPPT2.
- (2) I morsetti positivi e negativi dello stesso pannello solare devono essere collegati allo stesso MPPT, ad esempio, solo a PV1 e Pv2 o a Pv3 e Pv4.

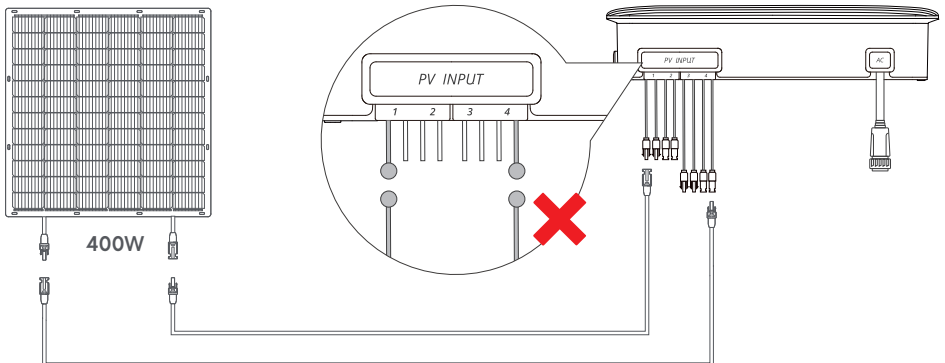
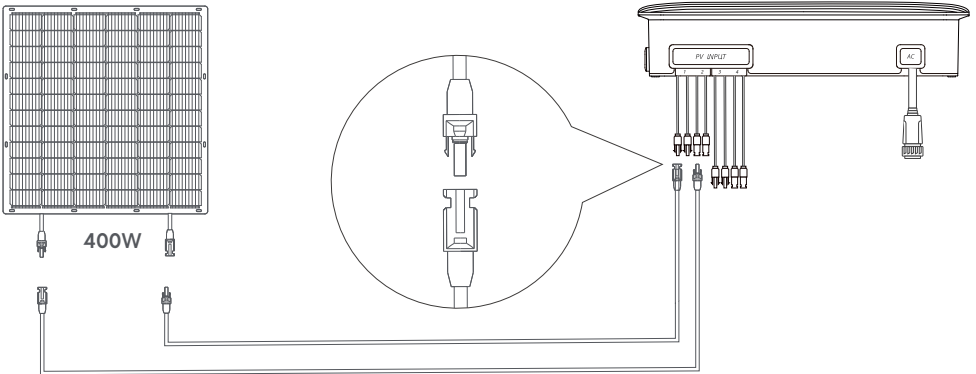

Collegamento di diversi pannelli solari in parallelo

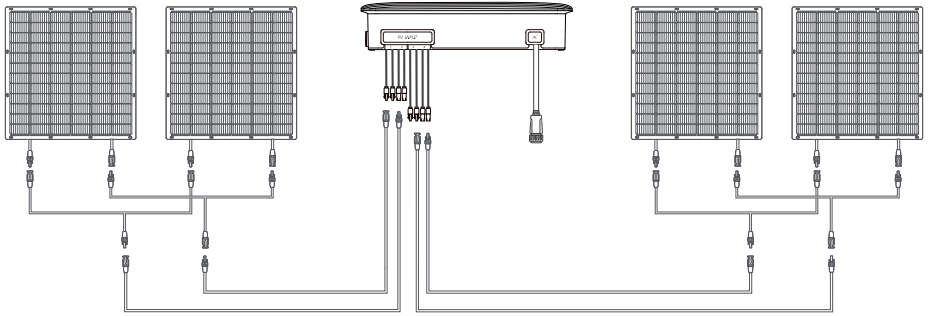

6.3 Installazione di vari set Hyper 2000

1. È possibile installare fino a 3 set Hyper 2000 in una singola fase nei circuiti elettrici della casa.
2. Utilizzare l'app Zendure per impostare la potenza in uscita CA nella rete. Assicurarsi di non superare i requisiti di energia di sicurezza del proprio Paese o regione.

Installazione nel sistema elettrico monofase

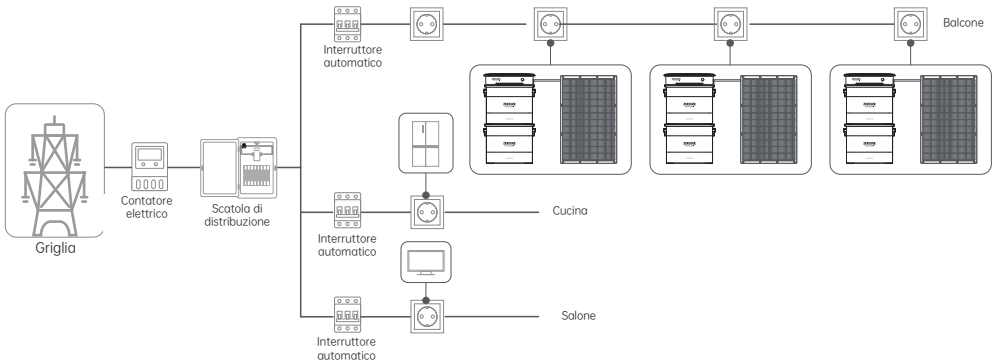

Installazione nel sistema elettrico trifase

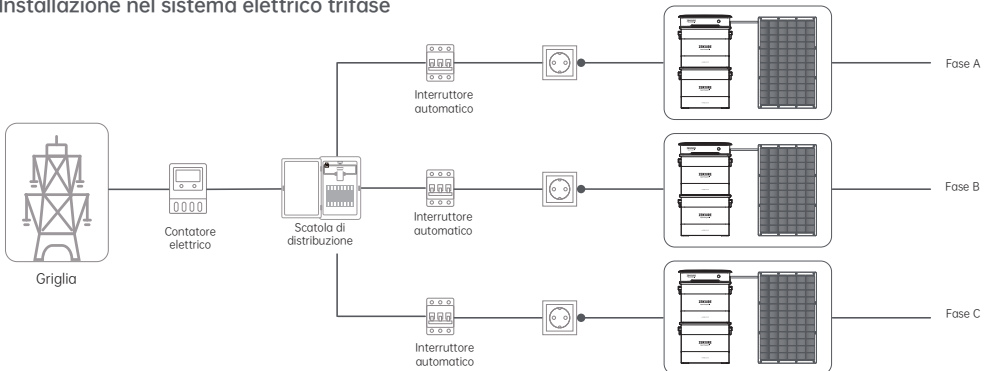

6.4 Posizionamento del prodotto e gestione dei cavi

1. Spostare Hyper 2000 e le batterie vicino al relativo sito di installazione finale.
2. Hyper 2000 deve essere collocato in modo che i cavi solari e CA possano scorrere verso il basso senza una flessione significativa.
3. Utilizzare le staffe e le viti fornite con le batterie per fissarli alla parete.

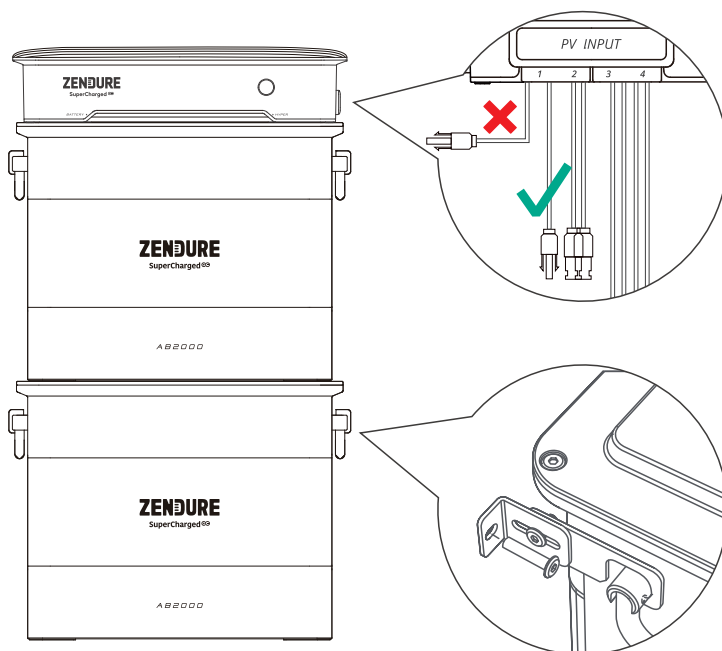

7. Configurazione dell'app Zendure

-  1. L'app Zendure viene continuamente migliorata e potrebbe cambiare nel tempo. Se vi sono differenze tra le istruzioni contenute in questa guida e nell'app, attenersi alle istruzioni in-app.
2. Informativa sulla privacy: Utilizzando i prodotti, le applicazioni e i servizi Zendure, l'utente acconsente ai Termini d'uso e all'Informativa sulla privacy di Zendure, a cui è possibile accedere tramite la sezione "Informazioni" della pagina "Utente" nell'app Zendure.



L'app Zendure consente agli utenti di monitorare e gestire i sistemi di alimentazione, offrendo monitoraggio di alimentazione in tempo reale, registri cronologici, pianificazione per la carica e la scarica e altro.

1. Per scaricare l'app Zendure, eseguire la scansione del codice QR o cercare "Zendure" in Apple App Store® o Google Play Store.
2. Aprire l'app Zendure. Accedere o iscriversi.
3. Attenersi alle istruzioni in-app per aggiungere l'inverter ibrido Hyper 2000.
4. Aggiornare il firmware alla versione più recente nelle impostazioni prima dell'utilizzo.



8. Manutenzione

8.1 Scollegamento dei cavi



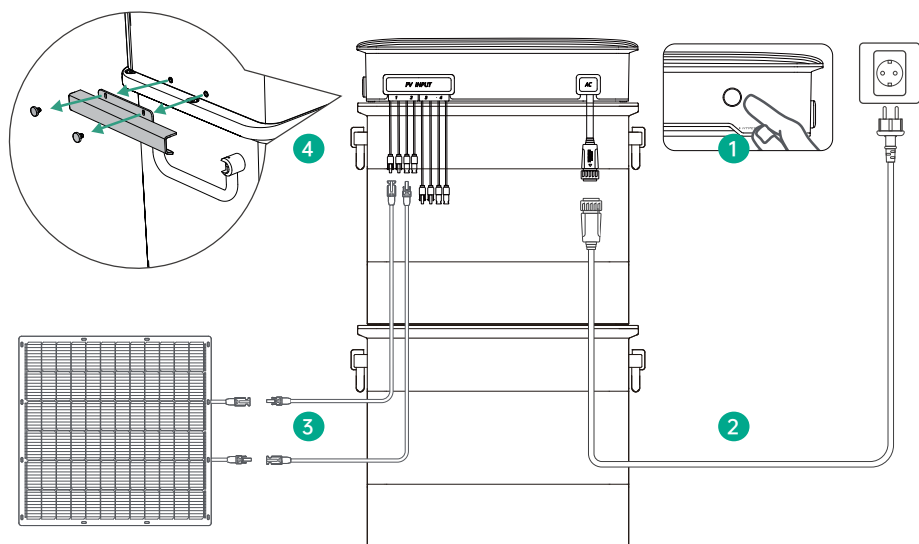



1. Premere il tasto di Hyper 2000 per 6 secondi per spegnerlo.
2. Scollegare il cavo di alimentazione CA: scollegare prima il cavo CA dall'estremità di uscita CA, quindi premere il connettore CA sull'inverter ibrido Hyper 2000 per estrarlo.
3. Premere i connettori sugli ingressi PV di Hyper 2000 per estrarre i cavi del pannello solare.
4. Rilasciare le due staffe fissate tra Hyper 2000 e batteria.
5. Rimuovere Hyper 2000 dalle batterie.



8.2 Risoluzione dei problemi

Se la striscia luminosa a LED diventa gialla o rossa, è presente un avvertimento o un errore. Attenersi alle istruzioni nell'app o nella tabella di seguito per risolvere il problema. Se il problema persiste, contattare la nostra assistenza clienti.

 Non tentare di riparare l'inverter ibrido Hyper 2000.

LED	Descrizione del LED	Spiegazione dettagliata	Suggerimento
	Giallo fisso sul lato sinistro	Il livello della batteria è inferiore a xx% e non carica	<ol style="list-style-type: none"> 1. Assicurarsi che entrambi i lati del cavo del pannello solare e il cavo di alimentazione CA siano correttamente cablati. Scollegare tutti i cavi e ricollegarli dopo 30 secondi. 2. Assicurarsi che la rete domestica e i pannelli solari funzionino normalmente. 3. Se il problema persiste, contattare l'assistenza clienti.
	Giallo lampeggiante sul lato sinistro	Batteria non collegata	<ol style="list-style-type: none"> 1. Sollevare Hyper 2000 collocato sulla batteria, quindi abbassarlo. 2. Se il problema persiste, contattare l'assistenza clienti.
	Giallo lampeggiante sul lato destro	Rete domestica non collegata	<ol style="list-style-type: none"> 1. Provare ad estrarre il cavo CA e reinserirlo. Assicurarsi che la spina sia inserita correttamente. 2. Se il problema persiste, è possibile che la rete elettrica sia difettosa; attendere che la rete elettrica si ripristini. 3. Se il problema persiste per più di 1 ora, contattare l'assistenza clienti.
	Giallo lampeggiante su entrambi i lati	Batteria e rete domestica non collegate	<ol style="list-style-type: none"> 1. Sollevare Hyper 2000 collocato sulla batteria, quindi abbassarlo. 2. Provare ad estrarre il cavo CA e reinserirlo. Assicurarsi che la spina sia inserita correttamente. 3. Se il problema persiste, contattare l'assistenza clienti.
	Rosso lampeggiante sul lato sinistro	Stato anomalo della batteria	<ol style="list-style-type: none"> 1. Controllare la causa e i suggerimenti sulla risoluzione per guasti anomali nell'app Zendure. 2. Se il problema persiste, contattare l'assistenza clienti.
	Rosso lampeggiante sul lato destro	Stato anomalo di Hyper 2000	
	Rosso lampeggiante su entrambi i lati	Stato anomalo di Hyper 2000 e batteria	

9. Specifiche tecniche

Ingresso PV	
Porte di ingresso PV	Connettore solare, PV1 - 4
Tensione nominale di ingresso PV	15 V - 55 V
Potenza consigliata di ingresso PV	350 Wp - 550 Wp
Numero di MPPT	2
Collegamenti MPPT1	PV1 e PV2
Collegamenti MPPT2	PV3 e PV4
Ogni Gamma tensione nominale MPPT	16 - 48 V
Ogni Corrente nominale MPPT	20,5 A
Ogni Potenza nominale MPPT	900 W
Potenza nominale di due MPPT	1800W
Ingresso/uscita alimentazione CA	
Potenza nominale	1200 W
Tensione nominale	220 V/230 V/240 V
Frequenza nominale	50 Hz
Corrente nominale	5,5 A
Morsetto della batteria	
Modalità di carica	
Massima potenza di uscita	Una batteria AB1000: 950 W Una batteria AB2000: 1200 W Due o più batterie: 1600 W
Modalità di scarica	
Potenza in uscita massima	1200 W
Adattabilità ambientale	
Temperatura di carica	Da -20°C a 60°C
Temperatura di scarica	Da -20°C a 60°C
Temperatura di conservazione	Da -25°C a 85°C
Umidità relativa massima	90%
Grado di protezione IP	IP65
Altri	
Tipo wireless	Bluetooth, Wi-Fi
Aggiornamenti OTA	Supportato
Dimensioni	350 x 202 x 78 mm
Peso del prodotto	≈ 8,5Kg

Renuncia de responsabilidad

Lea atentamente todas las instrucciones de seguridad, advertencias y otra información del producto contenidas en este manual, así como las etiquetas o pegatinas adheridas al producto antes de usarlo. Los usuarios asumen toda la responsabilidad por el uso y funcionamiento seguros de este producto. Familiarícese con las normativas relevantes en su área. Usted es el único responsable de conocer todas las normativas pertinentes y de utilizar los productos de Zendure de manera que se cumplan. Conserve este manual para consulta futura.

Contenido

1. Instrucciones de seguridad	65
1.1 Uso	65
1.2 DECLARACIÓN DE CONFORMIDAD CE	67
2. Símbolos utilizados en esta guía	67
3. Sugerencias importantes	68
4. Contenido de la caja	68
5. Información general	69
5.1 Información general del sistema	69
5.2 Información general del producto	70
5.3 Controles de botón	70
5.4 Visualización de la luz de LED	71
6. Instalar el inversor híbrido Hyper 2000	72
6.1 Premontaje	72
6.2 Proceso de montaje	74
6.3 Instalar varios conjuntos de Hyper 2000	76
6.4 Colocación de los productos y administración de los cables	77
7. Configuración de la aplicación Zendure	78
8. Mantenimiento	78
8.1 Desconexión de los cables	78
8.2 Solucionar problemas	79
9. Especificaciones técnicas	80

1. Instrucciones de seguridad

1.1 Uso

1. Lea atentamente todos los documentos actualizados antes de instalar o utilizar el producto o de realizar tareas de servicio en él. La documentación puede cambiarse periódicamente.
2. Compruebe si el inversor híbrido Hyper 2000 está dañado, agrietado, pierde líquidos, se calienta o presenta otras anomalías. Asimismo, compruebe si algún cable está dañado antes de ponerla en funcionamiento. Si surge algún problema, deje de utilizar el producto inmediatamente y póngase en contacto con nuestro servicio de atención al cliente.
3. No coloque objetos pesados sobre el inversor híbrido Hyper 2000.
4. Asegúrese de que todos los cables y enchufes estén intactos y secos antes de conectarlos para evitar descargas eléctricas.
5. No instale ni utilice el sistema cuando las condiciones climáticas sean extremas, por ejemplo, con rayos,





nieve, lluvia intensa, vientos fuertes, etc.

6. Para reducir el riesgo de lesiones, es necesario supervisar estrechamente el producto cuando se utiliza cerca de niños.
7. No ponga los dedos o las manos en el producto.
8. Por motivos de seguridad, utilice únicamente el cargador y los cables originales diseñados para el equipo. No asumimos ninguna responsabilidad por los daños causados por equipos de terceros, lo cual puede dar lugar a la anulación de la garantía.
9. Mantenga una distancia de 50 mm entre el inversor híbrido Hyper 2000 y otros objetos.
10. Durante el funcionamiento del sistema de energía solar, evite la luz solar directa para impedir que el inversor híbrido Hyper 2000 se sobrecaliente. No coloque el inversor híbrido Hyper 2000 cerca de ninguna fuente de calor.
11. Instale el producto de acuerdo con las instrucciones de nuestro manual de usuario para evitar daños al producto o lesiones a otras personas.
12. No use este producto en las proximidades de campos magnéticos o de electricidad estática intensos.
13. No coloque el equipo en un entorno en el que haya compuestos, gases o humos inflamables o explosivos. Dado que el inversor híbrido Hyper 2000 disipa el calor a través de la carcasa, si expone esta a un calor excesivo se producirán daños.
14. Para reducir el riesgo de daños en los cables eléctricos y los conectores, tire de dichos conectores y no del cable cuando desconecte el producto.
15. No utilice el producto con valores que superen su valor nominal de salida. Las sobrecargas pueden provocar riesgo de incendio o lesiones personales.
16. No utilice ningún producto o accesorio que esté dañado o modificado. Las baterías dañadas o modificadas pueden presentar un comportamiento impredecible, lo que puede provocar un incendio, explosiones o riesgo de lesiones.
17. No utilice el producto con un cable o enchufe dañado, o con un cable de salida dañado.
18. No desmonte el producto. Llévela a una persona de servicio cualificada cuando se requiera servicio reparación. La manipulación incorrecta puede provocar riesgo de incendio o descargas eléctricas.
19. No exponga el producto al fuego ni a altas temperaturas.
20. Evite que, personal no autorizado, reemplace los componentes internos del equipo. Las tareas de servicio técnico deben ser realizadas por una persona de mantenimiento cualificada y solo se deben utilizar piezas de repuesto idénticas. De esta forma se garantizará que se mantiene la seguridad del producto.
21. El inversor híbrido Hyper 2000 tiene un nivel de protección IP65, por lo que el producto no puede sumergirse en líquidos. Si el producto cae accidentalmente al agua durante su uso, colóquelo en un área segura y abierta y manténgalo alejado hasta que esté completamente seco. El producto seco no se debe volver a utilizar y se debe desechar correctamente de acuerdo con las instrucciones para deshacerse del producto de este manual.
22. El producto puede estar caliente cuando está funcionando. Esta circunstancia entra dentro de la normalidad de funcionamiento y no debe ser motivo de preocupación.
23. Para reducir el riesgo de descarga eléctrica, desconecte los paneles solares fotovoltaicos, las baterías y la red de suministro eléctrico doméstica antes de realizar cualquier tarea de mantenimiento.
24. Cuando cargue la batería, hágalo en un área bien ventilada y no limite la ventilación de ninguna manera, ya que una ventilación inadecuada puede provocar daños permanentes en el equipo.
25. No limpie el producto con productos químicos o detergentes perjudiciales. Límpielo únicamente con un paño seco.
26. No mueva ni sacuda la unidad mientras está en funcionamiento, ya que las vibraciones y los impactos repentinos pueden provocar conexiones deficientes con el hardware interno.
27. Asegúrese de que el inversor híbrido Hyper 2000 y las baterías estén instalados de forma segura para evitar accidentes y daños al producto provocados por caídas.
28. En caso de incendio, solo un extintor de incendios de polvo seco es adecuado para este producto.
29. El mantenimiento de las baterías debe llevarlo a cabo o supervisararlo personal con nociones sobre baterías y tomando las precauciones necesarias.





1.2 DECLARACIÓN DE CONFORMIDAD CE

ZENDURE TECHNOLOGY CO., LIMITED declara que el inversor híbrido Hyper 2000 cumple con la directiva 2014/53/UE (RED), 2011/65/UE (RoHS), 2015/863/UE (RoHS).







El texto completo de la declaración de conformidad de la UE está disponible en la siguiente dirección web: <https://zendure.de/pages/download-center>.

	<p>Declaración de conformidad La declaración de conformidad de la UE se puede solicitar en la siguiente dirección: https://zendure.de/pages/download-center.</p>
	<p>Desecho y reciclaje del producto Eliminación de embalajes: deshágase del embalaje separándolo según el tipo de material.</p>
	<p>Deseche el equipo antiguo (se aplica en la Unión Europea y otros países europeos con recogida independiente [recolección de desechos]) El equipo antiguo no debe desecharse con la basura doméstica. Todos los consumidores están legalmente obligados a desechar los equipos antiguos que ya no se pueden usar de forma de manera que no se mezclen con los desechos domésticos, por ejemplo, en un punto de recolección de materiales reciclables. Para garantizar un reciclaje adecuado y evitar el impacto negativo en el medio ambiente, los dispositivos electrónicos deben llevarse a un lugar de recogida adecuado. Por este motivo, los dispositivos electrónicos están marcados con el símbolo que se muestra a la izquierda.</p>
	<p>Las baterías y los acumuladores no se deben desechar con la basura doméstica. Como consumidor, está legalmente obligado a depositar todas las baterías y acumuladores, tanto si contienen contaminantes como si no los contienen, en un punto de recolección designado. Marcado con: Cd = Cadmio, Hg = Mercurio, Pb = Plomo. Descargue las baterías incorporadas o complementarias antes de desecharlas.</p>

2. Símbolos utilizados en esta guía

Símbolo	Explicación
	Un peligro de alto riesgo que, si no se evita, podría provocar muertes o lesiones graves.
	Información importante a la que debe prestar atención.
	Incluido con el producto:
	Opcional (no incluido)
	Indica información adicional sobre el uso correcto o consejos útiles.

3. Sugerencias importantes

	El sistema solar fotovoltaico está conectado a la red. Compruebe si está permitido en su zona. Podemos eliminar esta parte.
	El inversor híbrido Hyper 2000 debe protegerse de la luz solar directa para evitar un aumento rápido de la temperatura.
	Compruebe los accesorios necesarios antes de la instalación, ya que algunos de ellos deben comprarse por separado.
	Después de la instalación, descargue la aplicación Zendure para disfrutar de más funciones inteligentes.
	Se tarda aproximadamente 1 minuto en conectarse a la red eléctrica después de completar la instalación y la primera puesta en marcha de su Hyper 2000.
	Utilice la aplicación Zendure para establecer la potencia de salida de CA de la vivienda. Asegúrese de que no supera los requisitos de potencia de seguridad de su país o región.
	Apague el dispositivo (mantenga presionado el botón del inversor híbrido Hyper 2000 durante 6 segundos) y desconecte todos los cables de alimentación antes de retirarlo.

4. Contenido de la caja

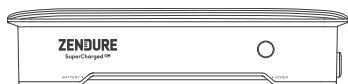

Inversor híbrido Hyper 2000



Manual del usuario

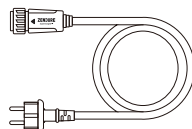

Cable de alimentación de CA de 10 A de 3 m

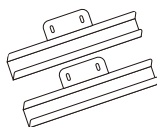

Soporte × 2



Destornillador M4 × 1









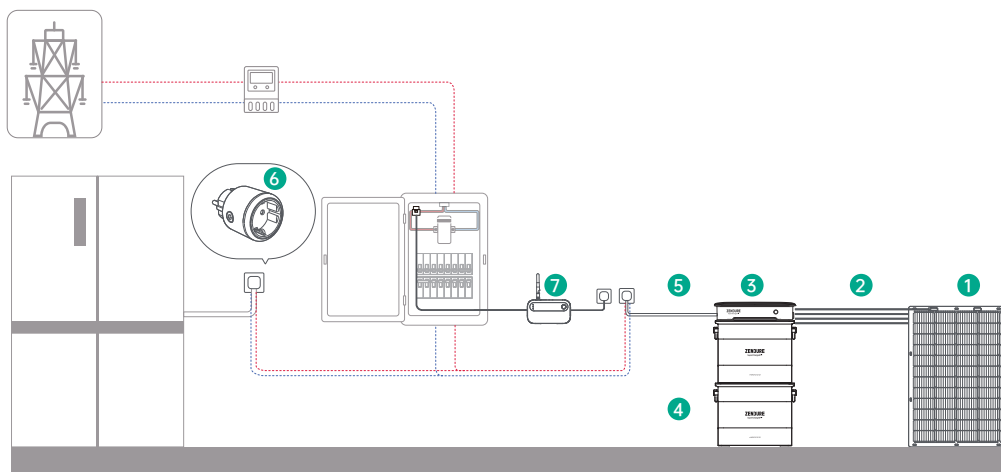

Tornillo M4 × 4

5. Información general

5.1 Información general del sistema



	Nombre	Descripción	Incluido/No incluido
1	Panel solar	Un inversor híbrido Hyper 2000 puede conectarse con hasta cuatro conjuntos de módulos solares.	
2	Cables solares	Se utilizan para la conexión entre el inversor híbrido Hyper 2000 y los paneles solares.	
3	Inversor híbrido Hyper 2000	Interconecta los paneles solares, las baterías y la red eléctrica doméstica para hacer funcionar de forma eficiente el sistema de almacenamiento de energía y agilizar la conversión de esta entre ellos.	
4	Batería AB1000/2000	Almacena electricidad para el consumo doméstico en función de las necesidades.	
5	Cable de alimentación de CA	Conecta su Hyper 2000 a la toma de corriente doméstica.	
6	Enchufe satelital Zendure	Se utiliza para supervisar el rendimiento del dispositivo y comunicarse de forma inalámbrica con el inversor híbrido Hyper 2000 para optimizar el uso de la energía.	
7	Monitor satelital Zendure CT	Supervisa el consumo eléctrico del hogar y se comunica de forma inalámbrica con el inversor híbrido Hyper 2000 para optimizar el uso de la energía.	

 Los accesorios opcionales se pueden adquirir en el sitio web oficial de Zendure.

5.2 Información general del producto

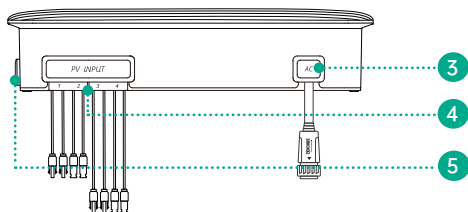
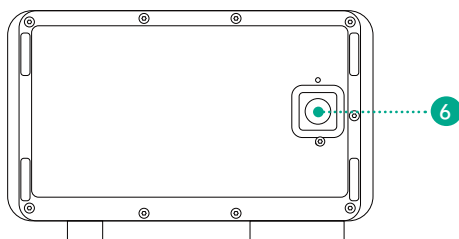
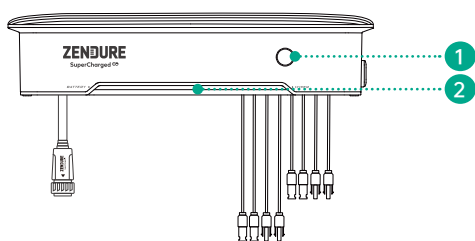





1	Botón
2	Tira de luces LED
3	Puerto de CA
4	Entradas fotovoltaicas 1-4 del conector solar
5	Antena
6	Terminal de batería

5.3 Controles de botón

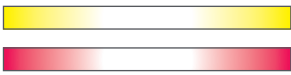

Botón	Acción	Función
	Presionar una vez cuando esté encendido	El LED se ilumina para mostrar el nivel de batería restante u otros estados operativos.
	Presionar durante 2 segundos	Encender su Hyper 2000
	Presionar durante 3 segundos	Restablecer la conexión Wi-Fi
	Presionar durante 6 segundos	Apagar su Hyper 2000
	Presionar durante 10 segundos	Restablecer su Hyper 2000

5.4 Visualización de la luz de LED

Indicador LED	Descripción del LED	Explicación detallada
	Verde permanente	Funcionamiento normal y visualización del nivel de carga de la batería de 0 % a 100 %
	Verde pulsante	Cargando la batería
	Verde pulsante	Intentando emparejar la red
	Verde en modo de respiración	Funcionamiento normal
	Verde y azul	Actualización vía OTA
	Amarillo permanente Amarillo intermitente Rojo intermitente	Consulte la sección "Solucionar problemas" para obtener más detalles.

6. Instalar el inversor híbrido Hyper 2000

6.1 Premontaje

-  Esta guía del usuario solamente describe el método de conexión de los cables y el montaje del inversor híbrido Hyper 2000. Para instalar los módulos solares, lea las instrucciones del módulo solar y los accesorios.
-  Es recomendable realizar cualquier instalación relacionada con la energía solar en un día soleado, ya que será más fácil evaluar el rendimiento del sistema y comprobar si hay algún problema.

Elija una ubicación para el inversor híbrido Hyper 2000

Asegúrese de que el inversor híbrido Hyper 2000 se encuentra dentro del área de cobertura Wi-Fi.

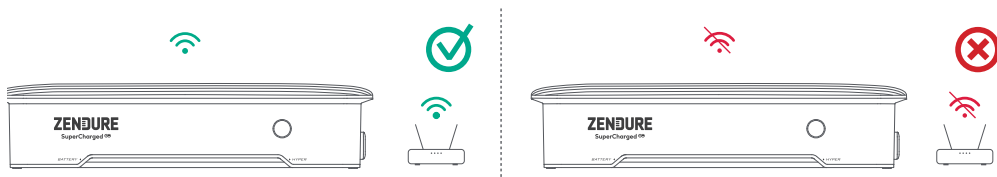

La carcasa de la antena del dispositivo debe estar a una distancia mínima de 15 cm de la pared.

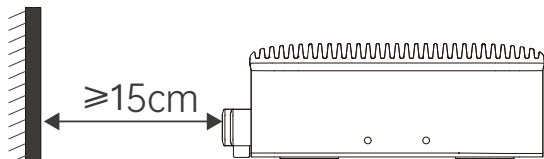

Instale su Hyper 2000 a una distancia que no supere la longitud de los cables de conexión de los paneles solares y de CA de 3 metros; de lo contrario puede ser necesario un alargador.

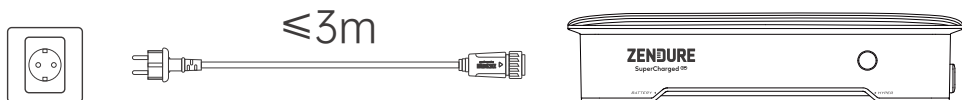

No coloque el inversor híbrido Hyper 2000 en una zona en la que se almacenen materiales inflamables o explosivos.

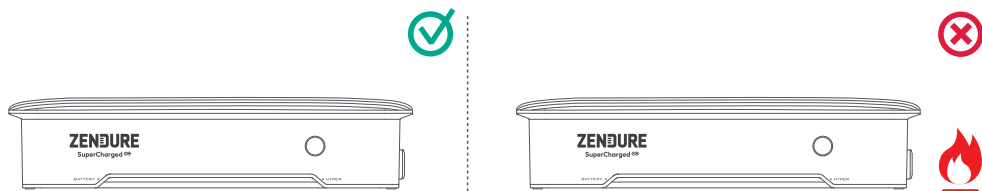

El inversor híbrido Hyper 2000 puede instalarse en interiores o exteriores. Asegúrese de colocar el dispositivo en un lugar donde no reciba la luz directa del sol ni esté expuesto a la lluvia.



Coloque el inversor híbrido Hyper 2000 y las baterías (no incluidas) sobre un suelo duro y nivelado.

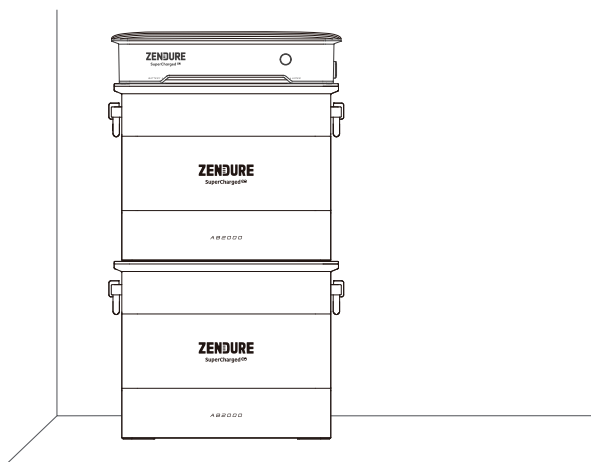

6.2 Proceso de montaje

podemos eliminar esta parte

	Imagen	Nombre	Incluido/No incluido
1		Inversor híbrido Hyper 2000 x 1	
2		Cable de alimentación de CA de 10 A de 3 m	
3		Baterías AB1000/2000	
4		Tornillos M4 x 4	
5		Llave M4 x 1	
6		Soporte x 2	
8		Panel solar	
9		Alargador para panel solar	
10		Cable paralelo para panel solar	

1. Retirar la cubierta de protección

Utilice la llave M4 para retirar la cubierta de protección de los terminales de la batería situada en la parte inferior de su Hyper 2000.

2. Conectarse a la batería

- (1) Coloque el inversor híbrido Hyper 2000 sobre la batería AB1000/AB2000 Zendure. Un solo dispositivo Hyper 2000 puede conectarse a hasta 4 baterías AB1000/2000 en paralelo.
- (2) Utilice el soporte fijo y los tornillos M4 para fijar su Hyper 2000 y la batería a ambos lados de dicho Hyper 2000.

💡 Para facilitar la instalación, es recomendable que realice las conexiones de cable necesarias antes de instalar el sistema contra la pared.

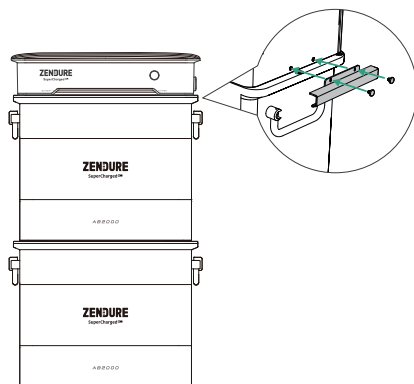
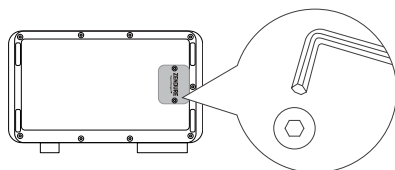

3. Conectarse a la red eléctrica

Mediante el cable de alimentación de CA suministrado, conecte primero el cable de alimentación a su Hyper 2000 y, a continuación, enchúfelo a una toma de corriente eléctrica doméstica.

1. Confirme que la toma de CA está encendida y que la red eléctrica tiene corriente.
2. Para mejorar la eficiencia de generación de energía y aumentar la seguridad, es recomendable conectarlo a un circuito con menor potencia de carga o sin otras cargas.



4. Conectarse a un panel solar

1. Instale los paneles solares en el lugar que haya pensado antes de conectarlos a su Hyper 2000.
2. Su Hyper 2000 incluye dos MPPT. Las entradas fotovoltaicas (PV) 1 y 2 comparten MPPT1, mientras que las entradas 3 y 4 comparten MPPT2.
3. Tenga en cuenta que la Voc (tensión en circuito abierto) de cada entrada fotovoltaica debe ser inferior a 55 V.
4. La corriente de entrada combinada total para PV1 y PV2 no debe superar los 20 A, y lo mismo para PV3 y PV4.
5. El intervalo de potencia máxima recomendado para conectar los paneles solares a cada entrada fotovoltaica está comprendido entre 350 W y 550 W.

Conectar directamente cada panel solar

- (1) Las entradas fotovoltaicas (FV) 1 y 2 comparten MPPT1, mientras que las entradas 3 y 4 comparten MPPT2.
- (2) Los terminales positivo y negativo del mismo panel solar deben conectarse al mismo MPPT, por ejemplo, solamente a FV1 y FV2, o a FV3 y FV4.

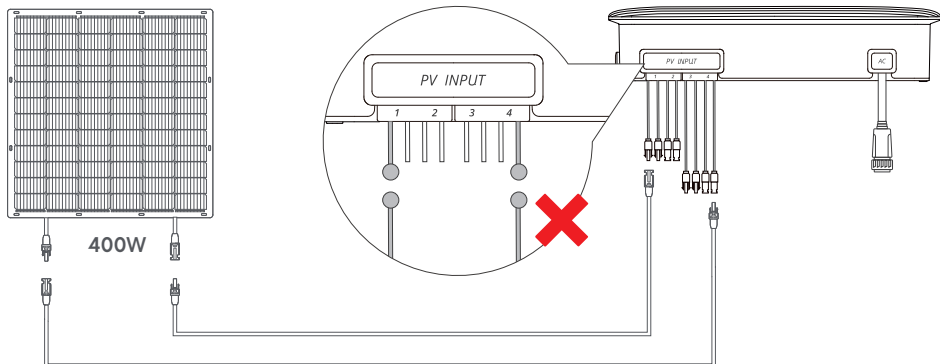
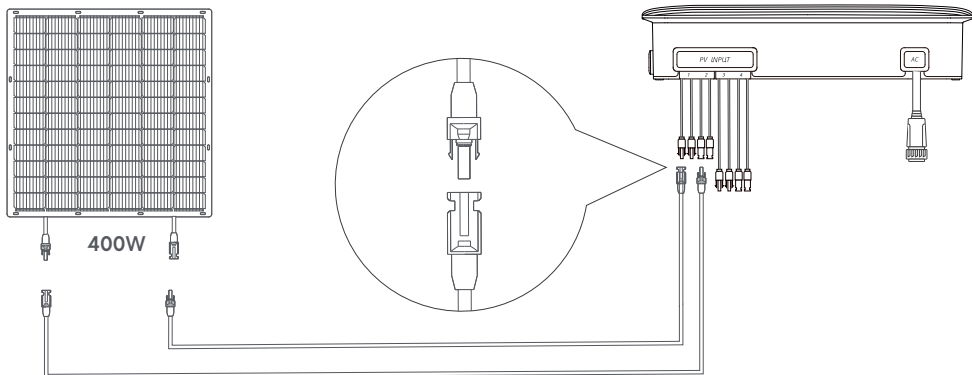

Conectar varios paneles solares en paralelo

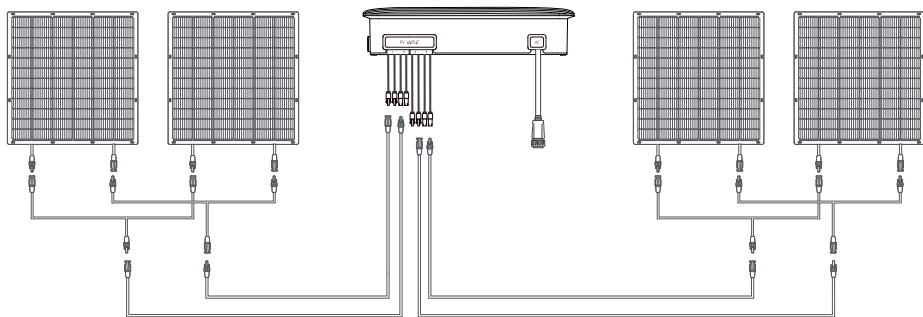

6.3 Instalar varios conjuntos de Hyper 2000

1. Se pueden instalar hasta 3 conjuntos de Hyper 2000 en una sola fase de los circuitos eléctricos de su casa.
2. Utilice la aplicación Zendure para establecer la potencia de salida de CA de la red eléctrica. Asegúrese de que no supera los requisitos de potencia de seguridad de su país o región.

Instalación en el sistema eléctrico monofásico

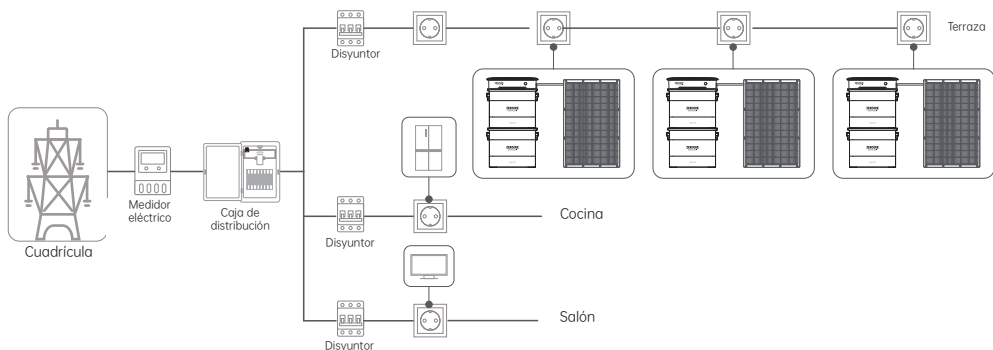

Instalación en el sistema eléctrico trifásico

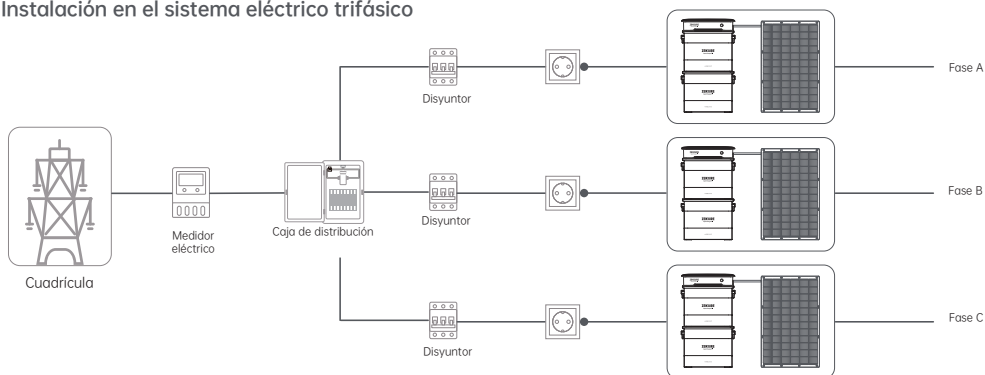

6.4 Colocación de los productos y administración de los cables

1. Traslade su Hyper 2000 y las baterías cerca de su lugar de instalación definitivo.
2. Su Hyper 2000 debe colocarse de forma que los cables de los paneles solares y de CA puedan pasar en línea recta sin doblarse significativamente.
3. Utilice los soportes y tornillos suministrados con las baterías para fijarlas a la pared.

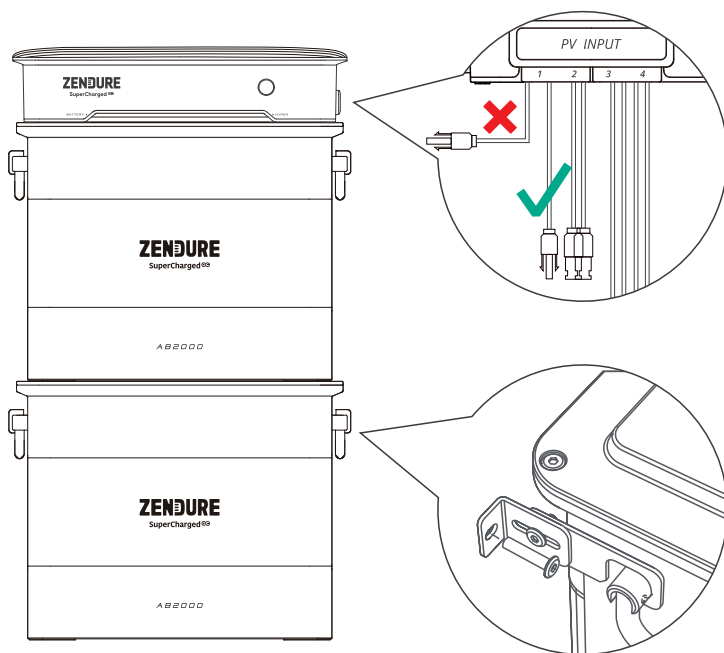

7. Configuración de la aplicación Zendure

1. La aplicación Zendure se mejora continuamente y puede cambiar con el tiempo. Si hay alguna diferencia entre las instrucciones de esta guía y las de la aplicación, siga las instrucciones de esta.
2. Política de privacidad: Al utilizar los productos, las aplicaciones y los servicios de Zendure, acepta los términos de uso y la política de privacidad de Zendure, a los que puede acceder a través de la sección "Acerca de" de la página "Usuario" en la aplicación Zendure.



La aplicación Zendure permite a los usuarios supervisar y administrar los sistemas de energía, ofreciendo supervisión de energía en tiempo real, registros históricos, programación de carga y descarga, etc.

1. Para descargar la aplicación Zendure, escanee el código QR o busque "Zendure" en Apple App Store® o Google Play Store.
2. Abra la aplicación Zendure. Inicie sesión o regístrese.
3. Siga las instrucciones de la aplicación para agregar el inversor híbrido Hyper 2000.
4. Actualice el firmware a la versión más reciente en la configuración antes de usar el producto.



8. Mantenimiento

8.1 Desconexión de los cables



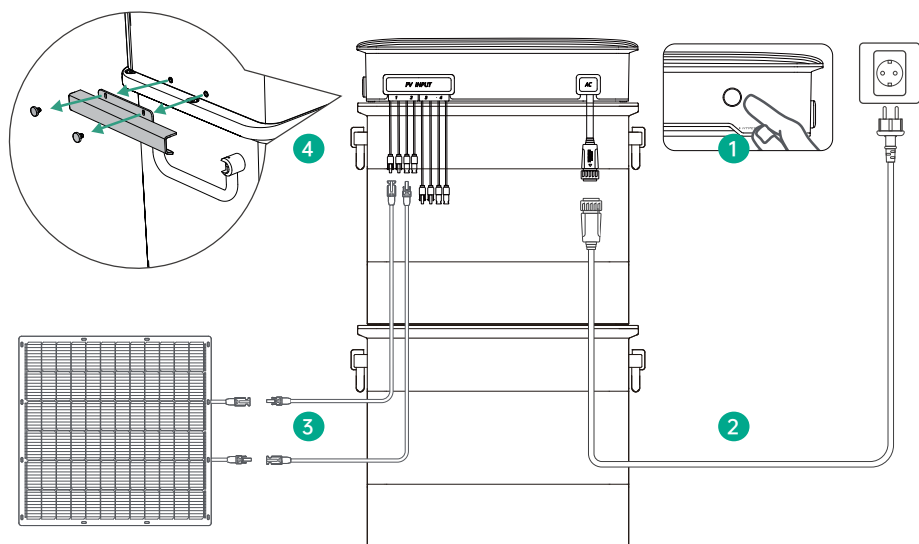



1. Mantenga presionado el botón de alimentación del inversor híbrido Hyper 2000 durante 6 segundos para apagarlo.
2. Desconecte el cable de alimentación de CA: desconecte primero el cable de CA del extremo de la toma de CA y, a continuación, presione el conector de CA del inversor híbrido Hyper 2000 para extraerlo.
3. Presione los conectores de las entradas FV de su Hyper 2000 para extraer los cables de los paneles solares.
4. Libere los dos soportes fijados entre su Hyper 2000 y la batería.
5. Retire su Hyper 2000 de las baterías.



8.2 Solucionar problemas

Si el color de la tira de luz LED cambia a amarillo o rojo, significa que hay una advertencia o un error. Siga las instrucciones de la aplicación o de la tabla siguiente para solucionar el problema. Si no se resuelve, póngase en contacto con nuestro servicio de atención al cliente.

 No intente reparar el inversor híbrido Hyper 2000.

Indicador LED	Descripción del LED	Explicación detallada	Sugerencia
	Amarillo permanente en el lado izquierdo	El nivel de carga de la batería es inferior al XX % y no se carga	<ol style="list-style-type: none"> Asegúrese de que ambos lados del cable del panel solar y del cable de alimentación de CA están correctamente cableados. Desenchufa todos los cables y vuelve a conectarlos una vez transcurridos 30 segundos. Asegúrate de que la red de suministro eléctrico doméstica y los paneles solares funcionan con normalidad. Si el problema persiste, póngase en contacto con el servicio de atención al cliente.
	Amarillo intermitente en el lado izquierdo	Batería no conectada	<ol style="list-style-type: none"> Levante su Hyper 2000 colocado sobre la batería y, a continuación, vuelva a colocarlo. Si el problema persiste, póngase en contacto con el servicio de atención al cliente.
	Amarillo intermitente en el lado derecho	Red de suministro eléctrico doméstica conectada	<ol style="list-style-type: none"> Pruebe a sacar el cable de CA e insertarlo de nuevo. Asegúrese de que el enchufe está bien insertado. Si el problema persiste, es probable que haya una avería en la red eléctrica. Espere a que se recupere. Si el problema no se resuelve en una hora, póngase en contacto con el servicio de atención al cliente.
	Amarillo intermitente en ambos lados	Ni la batería ni la red de suministro eléctrico doméstica están conectadas	<ol style="list-style-type: none"> Levante su Hyper 2000 colocado sobre la batería y, a continuación, vuelva a colocarlo. Pruebe a sacar el cable de CA e insertarlo de nuevo. Asegúrese de que el enchufe está bien insertado. Si el problema persiste, póngase en contacto con el servicio de atención al cliente.
	Rojo intermitente en el lado izquierdo	Estado anómalo de la batería	<ol style="list-style-type: none"> Compruebe la causa y las sugerencias de resolución de errores anómalos en la aplicación Zendure. Si el problema persiste, póngase en contacto con el servicio de atención al cliente.
	Rojo intermitente en el lado derecho	Estado anómalo de su Hyper 2000	
	Rojo intermitente en ambos lados	Estado anómalo de su Hyper 2000 y la batería	

9. Especificaciones técnicas

Entrada fotovoltaica	
Puertos de entrada fotovoltaica	Conector solar, FV1 - 4
Tensión nominal de entrada FV	15 V - 55 V
Alimentación recomendada de la entrada fotovoltaica	350 Wp - 550 Wp
Número de MPPT	2
Conexiones MPPT1	FV1 y FV2
Conexiones MPPT2	FV3 y FV4
Cada Intervalo de tensión nominal de MPPT	16 V - 48 V
Cada Corriente nominal de MPPT	20,5 A
Cada Potencia nominal de MPPT	900 W
Potencia nominal de dos MPPT	1800W
Entrada/salida de alimentación de CA	
Potencia nominal	1200 W
Tensión nominal	220 V/230 V/240 V
Frecuencia nominal	50 Hz
Corriente nominal	5,5 A
Terminal de batería	
Modo de carga	
Potencia de entrada máxima	Una batería AB1000: 950 W Una batería AB2000: 1200 W Dos o más baterías: 1600 W
Modo de descarga	
Potencia de salida máxima	1200 W
Adaptabilidad medioambiental	
Temperatura de carga	De -20 °C a 60 °C
Temperatura de descarga	De -20 °C a 60 °C
Temperatura de almacenamiento	De -25 °C a 85°C
Humedad relativa máxima	90%
Clasificación IP	IP65
Otros	
Tipo inalámbrico	Bluetooth, Wi-Fi
Actualizaciones OTA	Admitidas
Dimensiones	350 x 202 x 78 mm
Peso del producto	≈ 8,5Kg

Wyłączenie odpowiedzialności

Przed użyciem należy przeczytać uważnie wszystkie zalecenia dotyczące bezpieczeństwa, ostrzeżenia i inne informacje o produkcie znajdujące się w tej instrukcji, a także przeczytać wszelkie informacje na etykietach lub naklejkach przymocowanych do produktu. Użytkownicy ponoszą pełną odpowiedzialność za bezpieczne użytkowanie i działanie tego produktu. Należy poznać właściwe przepisy obowiązujące w swoim regionie. Użytkownik ponosi wyłączną odpowiedzialność za przestrzeganie wszystkich odpowiednich przepisów i za używanie produktów firmy Zendure w sposób zgodny z przepisami. Należy zachować tę instrukcję do wykorzystania w przyszłości.

Spis treści

1. Instrukcje bezpieczeństwa	81
1.1 Używanie	81
1.2 DEKLARACJA ZGODNOŚCI WE	83
2. Symbole używane w tej instrukcji	83
3. Ważne wskazówki	84
4. Co znajduje się w opakowaniu	84
5. Przegląd	85
5.1 Przegląd systemu	85
5.2 Przegląd produktu	86
5.3 Sterowanie przyciskami	86
5.4 Wyświetlacz LED	87
6. Instalacja falownika hybrydowego Hyper 2000	88
6.1 Wstępny montaż	88
6.2 Proces montażu	90
6.3 Instalacja wielu zestawów Hyper 2000	92
6.4 Rozmieszczenie produktu i zarządzanie okablowaniem	93
7. Konfiguracja aplikacji Zendure	94
8. Konserwacja	94
8.1 Odłączanie kabli	94
8.2 Rozwiązywanie problemów	95
9. Specyfikacje techniczne	96

1. Instrukcje bezpieczeństwa

1.1 Używanie





1. Przed instalacją, użytkowaniem lub serwisowaniem produktu należy uważnie przeczytać wszystkie aktualne dokumenty. Dokumentacja może z czasem ulec zmianie.
2. Przed rozpoczęciem użytkowania należy sprawdzić, czy falownik hybrydowy Hyper 2000 nie jest uszkodzony, pęknięty, nie wycieka z niego płyn, nie nagrzewa się lub nie wykazuje innych nieprawidłowości, a także należy sprawdzić kable pod kątem uszkodzeń. Po wykryciu jakichkolwiek problemów, należy natychmiast zaprzestać korzystania z produktu i skontaktować się z naszym działem obsługi klienta.
3. Na falowniku hybrydowym Hyper 2000 nie należy umieszczać żadnych ciężkich przedmiotów.
4. Przed podłączeniem należy się upewnić, że wszystkie przewody i wtyczki są nienaruszone i suche, aby uniknąć porażenia prądem elektrycznym.
5. Systemu nie należy instalować ani używać systemu w ekstremalnych warunkach klimatycznych, takich jak

- wyładowania atmosferyczne, śnieg, ulewny deszcz, silny wiatr, itp.
6. Gdy produkt jest używany w pobliżu dzieci, aby zmniejszyć ryzyko obrażeń, konieczny jest ścisły nadzór.
 7. Do produktu nie wolno wkładać palców ani rąk.
 8. Ze względów bezpieczeństwa należy używać wyłącznie oryginalnej ładowarki i przewodów przeznaczonych do urządzenia. Nie ponosimy odpowiedzialności za szkody spowodowane przez urządzenia innych firm i może to spowodować unieważnienie gwarancji.
 9. Pomiedzy falownikiem hybrydowym Hyper 2000 i innymi obiektami należy zachować odległość 50 mm.
 10. Podczas pracy systemu energii solarnej należy unikać bezpośredniego nasłonecznienia, aby zapobiec przegrzaniu falownika hybrydowego Hyper 2000. Nie należy umieszczać falownika hybrydowego Hyper 2000 w pobliżu jakichkolwiek źródeł ciepła.
 11. Aby uniknąć uszkodzenia produktu lub obrażeń innych osób, produkt należy zainstalować zgodnie z naszą instrukcją obsługi.
 12. Nie należy używać tego produktu w pobliżu miejsc występowania silnej elektryczności statycznej lub silnych pól magnetycznych.
 13. Nie należy umieszczać urządzeń w miejscach z łatwopalnymi lub wybuchowymi związkami, gazami lub dymem. Ponieważ falownik hybrydowy Hyper 2000 wykorzystuje obudowę do odprowadzania ciepła, narażenie obudowy na działanie nadmiernego ciepła doprowadzi do uszkodzenia.
 14. Aby zmniejszyć ryzyko uszkodzenia przewodów elektrycznych i złączy, podczas odłączania produktu należy ciągnąć za złącza, a nie za przewód.
 15. Nie należy używać produktu z prądem zasilania powyżej jego mocy wyjścia. Przeciężenia mogą spowodować zagrożenie wystąpienia pożaru lub obrażeń ciała.
 16. Nie wolno używać żadnych produktów ani akcesoriów, które są uszkodzone lub zmodyfikowane. Uszkodzone lub zmodyfikowane akumulatory, mogą się zachowywać w nieprzewidywalny sposób, co może spowodować pożar, eksplozję lub zagrożenie odniesienia obrażeń.
 17. Nie wolno używać produktu z uszkodzonym przewodem lub wtyczką lub z uszkodzonym kablem wyjścia.
 18. Produktu nie wolno demontować. Jeśli wymagany jest serwis lub naprawa, należy go przekazać do wykwalifikowanego pracownika serwisu. Nieprawidłowa obsługa może spowodować pożar lub porażenie prądem elektrycznym.
 19. Produktu nie należy narażać na działanie ognia i wysokich temperatur.
 20. Wewnętrznych elementów urządzenia nie powinien wymieniać nieautoryzowany personel. Prace serwisowe należy zlecić wykwalifikowanemu pracownikowi serwisu, stosującemu wyłącznie identyczne części zamienne. Zapewni to zachowanie bezpieczeństwa produktu.
 21. Falownik hybrydowy Hyper 2000 ma stopień ochrony IP65, dlatego produktu nie można zanurzać w płynach. Jeśli podczas użytkowania, produkt przypadkowo wpadnie do wody, należy umieścić go w bezpiecznym i otwartym miejscu i pozostać z dala od niego, aż do jego całkowitego wyschnięcia. Wysuszonego produktu nie należy używać ponownie i należy go odpowiednio zutylizować zgodnie z wytycznymi dotyczącymi utylizacji zawartymi w tej instrukcji.
 22. Podczas pracy produkt może być ciepły. Jest to normalny stan działania i nie powinien być powodem do niepokoju.
 23. Aby zmniejszyć ryzyko porażenia prądem, przed przystąpieniem do jakichkolwiek zalecanych czynności serwisowych należy odłączyć panele fotowoltaiczne, baterie i sieć domową.
 24. Podczas ładowania baterii należy pracować w dobrze wentylowanym pomieszczeniu i nie ograniczać w żaden sposób wentylacji, gdyż niedostateczna wentylacja może spowodować trwałe uszkodzenie sprzętu.
 25. Nie należy czyścić produktu szkodliwymi chemikaliami ani detergentami. Czyścić należy wyłącznie suchą szmatką.
 26. Podczas pracy nie należy przesuwac urządzenia ani nim potrząsać, ponieważ wibracje i nagłe uderzenia mogą spowodować osłabienie połączenia z wewnętrznym osprzętem.
 27. Należy się upewnić, że falownik hybrydowy Hyper 2000 i baterie są bezpiecznie zainstalowane, aby uniknąć wypadków i uszkodzeń produktu spowodowanych upadkiem.
 28. W przypadku pożaru, do gaszenia produktu nadaje się wyłącznie gaśnica proszkowa.
 29. Serwisowanie akumulatorów powinno być wykonywane lub nadzorowane przez personel posiadający wiedzę na temat akumulatorów i wymaganych środków ostrożności.





1.2 DEKLARACJA ZGODNOŚCI WE

ZENDURE TECHNOLOGY CO., LIMITED deklaruje, że falownik hybrydowy Hyper 2000 jest zgodny z dyrektywą 2014/53/EU (RED), 2011/65/EU (RoHS), 2015/863/EU (RoHS).







Pełny tekst Deklaracji zgodności jest dostępny pod następującym adresem internetowym: <https://zendure.de/pages/download-center>

	<p>Deklaracja zgodności Deklarację zgodności UE można uzyskać pod tym adresem: https://zendure.de/pages/download-center</p>
	<p>Utylizacja i recykling Utylizacja opakowania: Opakowanie należy utylizować oddzielnie według rodzaju materiału.</p>
	<p>Usuwanie starych urządzeń (obowiązuje w Unii Europejskiej i innych krajach europejskich z selektywną zbiórką (zbiórką odpadów)). Starych urządzeń nie wolno wyrzucać z odpadami domowymi. Każdy klient jest prawnie zobowiązany do usuwania starych urządzeń, których nie można już używać, oddzielnie od odpadów domowych, np. przekazanie do punktu zbiórki surowców wtórnych. Aby zapewnić właściwy recykling i uniknąć negatywnego wpływu na środowisko, urządzenia elektroniczne należy przekazać do odpowiedniego miejsca zbiórki. Z tego powodu urządzenia elektroniczne są oznaczone pokazanym z lewej strony symbolem.</p>
	<p>Baterii i akumulatorów nie wolno wyrzucać razem z odpadami domowymi. Jako konsument, jesteś prawnie zobowiązany do przekazywania wszystkich baterii i akumulatorów, niezależnie od tego, czy zawierają substancje zanieczyszczające, do wyznaczonych punktów zbiórki. Oznaczone symbolem: Cd = Kadm, Hg = Rtęć, Pb = Ołów. Przed przekazaniem do utylizacji należy rozładować wszelkie wbudowane lub dodatkowe baterie.</p>

2. Symbole używane w tej instrukcji

Symbol	Objaśnienie
	Zagrożenie wysokiego stopnia, które jeśli się go nie uniknie, może spowodować śmierć lub poważne obrażenia.
	Ważne informacje, na które należy zwrócić uwagę.
	Dostarczone z produktem
	Opcjonalna (niedostarczona)
	Wskazuje dodatkowe informacje dotyczące prawidłowego użytkowania lub przydatne wskazówki.

3. Ważne wskazówki

	System PV jest podłączony do sieci. Należy sprawdzić, czy jest to dozwolone w danej okolicy, ta część może zostać usunięta.
	Falownik hybrydowy Hyper 2000 należy chronić przed bezpośrednim działaniem promieni słonecznych, aby zapobiec szybkiemu wzrostowi temperatury.
	Przed instalacją należy sprawdzić wymagane akcesoria, ponieważ niektóre akcesoria należy zakupić osobno.
	Po instalacji należy pobrać aplikację Zendure, aby poznać więcej inteligentnych funkcji.
	Podłączenie do sieci po zakończeniu instalacji i pierwszym uruchomieniu Hyper 2000, zajmie około 1 minuty.
	Użyj aplikacji Zendure, aby ustawić moc wyjścia prądu zmiennego do sieci domowej. Upewnij się, że nie przekracza ona wymagań dotyczących bezpieczeństwa zasilania, obowiązujących w danym kraju lub regionie.
	Przed odłączeniem należy wyłączyć urządzenie (naciśnięcie i przytrzymanie przycisku na falowniku hybrydowym Hyper 2000 przez 6 sekund) oraz odłączyć wszystkie przewody zasilające.

4. Co znajduje się w opakowaniu

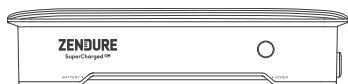

Falownik hybrydowy Hyper 2000



Instrukcja obsługi

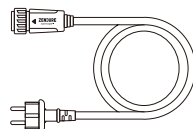

Kabel zasilający prądu zmiennego 3m 10A

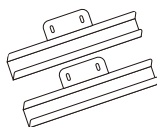

Wspornik × 2



Śrubokręt M4 × 1



Śruba M4 × 4

5. Przegląd

5.1 Przegląd systemu

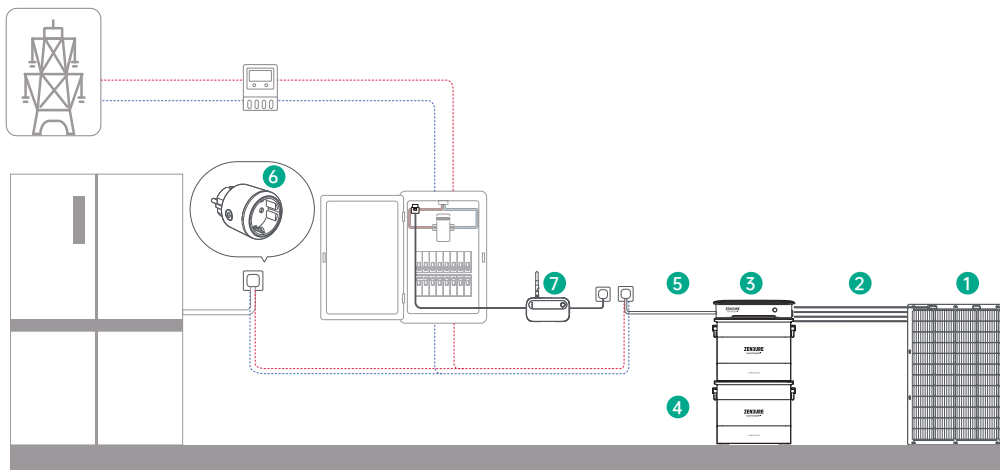

	Nazwa	Opis	Dostarczony / Niedostarczony
1	Panel solarny	Do jednego falownika hybrydowego Hyper 2000 można podłączyć maksymalnie dwa zestawy modułów solarnych.	
2	Kable solarne	Używane do połączenia falownika hybrydowego Hyper 2000 z panelami solarnymi.	
3	Falownik hybrydowy Hyper 2000	Łączy panele solarne, baterie i sieć domową, aby wydajnie obsługiwać system magazynowania energii i usprawniać konwersję energii pomiędzy nimi.	
4	Bateria AB1000/2000	Magazynuje energię elektryczną do użytku domowego, zgodnie z potrzebami.	
5	Kabel zasilający prądu zmiennego	Łączy Hyper 2000 z gniazdem sieci domowej.	
6	Zendure Satellite Plug	Służy do monitorowania wydajności urządzenia i bezprzewodowej komunikacji z falownikiem hybrydowym Hyper 2000 w celu optymalizacji zużycia energii.	
7	Zendure Satellite Monitor CT	Monitoruje zużycie energii elektrycznej w gospodarstwie domowym i bezprzewodowo komunikuje się z falownikiem hybrydowym Hyper 2000 w celu optymalizacji zużycia energii.	

Opcjonalne akcesoria można kupić na oficjalnej stronie Zendure.

5.2 Przegląd produktu

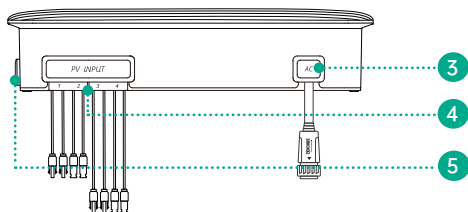
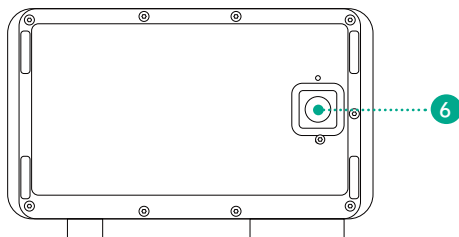
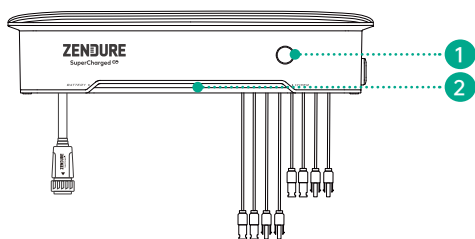







1	Przycisk
2	Taśma świateł LED
3	Port prądu zmiennego
4	Wejścia 1- 4 złącza solarnego PV
5	Antena
6	Złącze baterii

5.3 Sterowanie przyciskami



Przycisk	Akcja	Funkcja
	Pojedyncze naciśnięcie po włączeniu zasilania	Dioda LED świeci, wskazując pozostały poziom naładowania baterii lub inne stany działania.
	Naciśnięcie na 2 sekundy	Włączenie Hyper 2000
	Naciśnięcie na 3 sekundy	Resetowanie połączenia Wi-Fi
	Naciśnięcie na 6 sekund	Wyłączenie Hyper 2000
	Naciśnięcie na 10 sekund	Resetowanie Hyper 2000

5.4 Wyświetlacz LED

Wskaźnik LED	Opis LED	Szczegółowe objaśnienie
	Stałe zielone	Normalne działanie i wyświetlanie poziomu naładowania baterii w zakresie 0% do 100%
	Pulsujące zielone	Ładowanie baterii
	Pulsujące zielone	Próba wykonania parowania sieci
	Oddychające zielone	Normalne działanie
	Zielone i niebieskie	Aktualizacja OTA
	Stałe żółte Migające żółte Migające czerwone	Szczegółowe informacje można sprawdzić w części "Rozwiązywanie problemów"

6. Instalacja falownika hybrydowego Hyper 2000

6.1 Wstępny montaż

-  Ta instrukcja obsługi opisuje jedynie metodę podłączenia kabla i montaż falownika hybrydowego Hyper 2000. Aby zainstalować moduły solarne należy sprawdzić instrukcję modułu solarnego i akcesoriów.
-  Zalecamy przeprowadzanie wszelkich konfiguracji związanych z energią solarną w słoneczny dzień, ponieważ łatwiej będzie ocenić wydajność systemu i sprawdzić, czy nie występują problemy.

Wybierz lokalizację dla falownika hybrydowego Hyper 2000

Upewnij się, że falownik hybrydowy Hyper 2000 znajduje się w zasięgu sieci Wi-Fi.

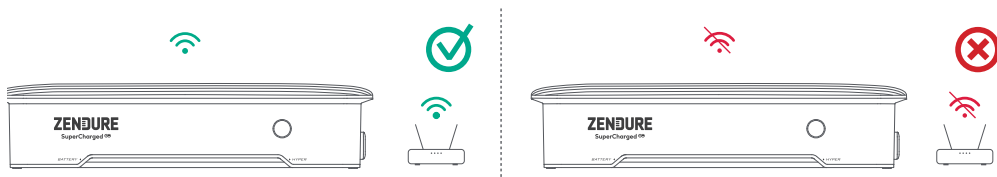

Obudowa anteny urządzenia musi się znajdować w odległości co najmniej 15 cm od ściany.

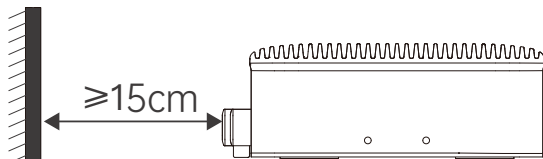

Zainstaluj Hyper 2000 w zakresie długości panelu solarnego i kabli połączeniowych prądu zmiennego długości 3 m, w przeciwnym razie może być wymagany przedłużacz.

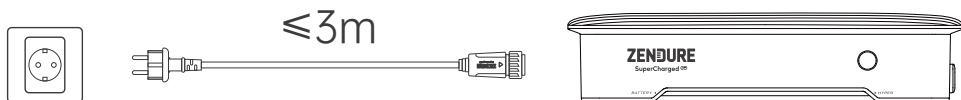

Falownika hybrydowego Hyper 2000 nie należy umieszczać w miejscu, gdzie przechowywane są materiały łatwopalne lub wybuchowe.

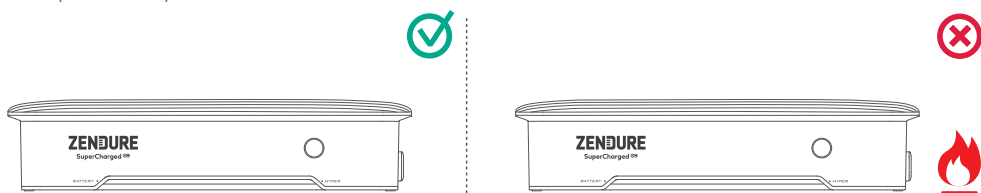

Falownik hybrydowy Hyper 2000 może być instalowany wewnątrz lub na zewnątrz pomieszczeń. Należy się upewnić, że urządzenie znajduje się w miejscu, gdzie nie będzie narażone na bezpośrednie działanie promieni słonecznych ani deszczu.



Falownik hybrydowy Hyper 2000 i baterie (nieдостаrczone) należy ustawić na twardym, równym podłożu.

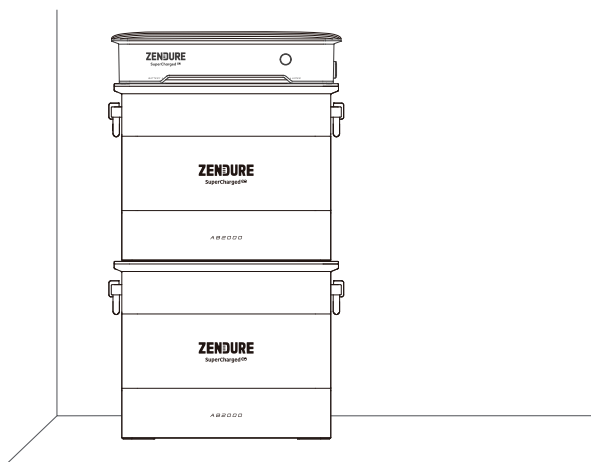

6.2 Proces montażu

ta część może zostać usunięta

	Obraz	Nazwa	Dostarczony / Niedostarczony
1		Falałownik hybrydowy Hyper 2000 x 1	
2		Kabel zasilający prądu zmiennego 3m 10A	
3		Baterie AB1000/2000	
4		Śruby M4 x 4	
5		Klucz M4 x 1	
6		Wspornik x 2	
8		Panel solarny	
9		Przedłużacz do panelu solarnego	
10		Kabel równoległy panelu solarnego	

1. Zdejmij osłonę ochronną

Za pomocą klucza M4 zdejmij osłonę zabezpieczającą złącza baterii, znajdującą się na spodzie urządzenia Hyper 2000.

2. Podłącz do baterii

- (1) Umieść falałownik hybrydowy Hyper 2000 na baterii Zendure AB1000/AB2000. Pojedynczy falałownik hybrydowy Hyper 2000 można podłączyć równoległe do maksymalnie 4 baterii AB1000/2000.
- (2) Użyj stałego wspornika i śrub M4, aby przymocować Hyper 2000 i baterię po obu stronach Hyper 2000.

Aby ułatwić instalację, zalecamy wykonanie niezbędnych połączeń kablowych przed zainstalowaniem systemu na ścianie.

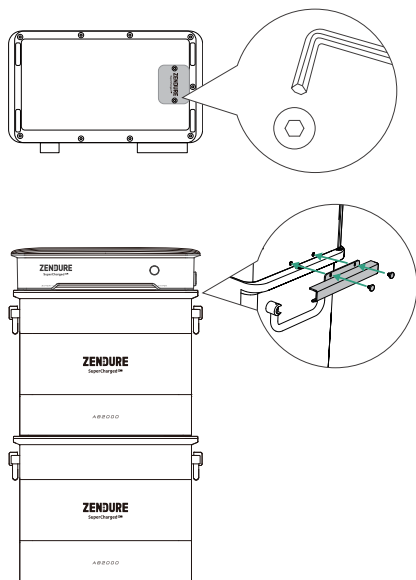

3. Podłącz do sieci zasilającej

Używając dostarczonego kabla zasilającego, podłącz najpierw kabel zasilający do Hyper 2000, a następnie podłącz go do gniazda domowej sieci zasilającej.

1. Sprawdź, czy gniazdo sieciowe jest włączone, a sieć zasilająca jest pod napięciem.
2. Aby poprawić efektywność wytwarzania energii i zwiększyć bezpieczeństwo, zaleca się podłączenie do obwodu o niższej mocy obciążenia lub bez innych obciążeń.



4. Podłącz do panela solarnego

1. Zainstaluj panele solarne w wybranym miejscu przed ich podłączeniem do Hyper 2000.
2. Hyper 2000 posiada dwa MPPT. Wejścia PV 1 i 2 współdziel MPPT1, a wejścia 3 i 4 współdziel MPPT2.
3. Należy pamiętać, że Voc (napięcie obwodu otwartego) na każdym wejściu fotowoltaicznym musi być niższe niż 55 V.
4. Całkowity łączny prąd wejścia dla PV1 i PV2 nie powinien przekraczać 20A, to samo dotyczy PV3 i PV4.
5. Zalecany maksymalny zakres mocy do podłączenia paneli solarnych do każdego wejścia PV wynosi od 350 W do 550 W.

Podłącz bezpośrednio każdy panel solarny

(1) Wejścia PV 1 i 2 współdziel MPPT1, a wejścia 3 i 4 współdziel MPPT2.

(2) Zaciski dodatni i ujemny tego samego panelu solarnego muszą być podłączone do tego samego MPPT, na przykład tylko do PV1 i PV2 lub do PV3 i PV4.

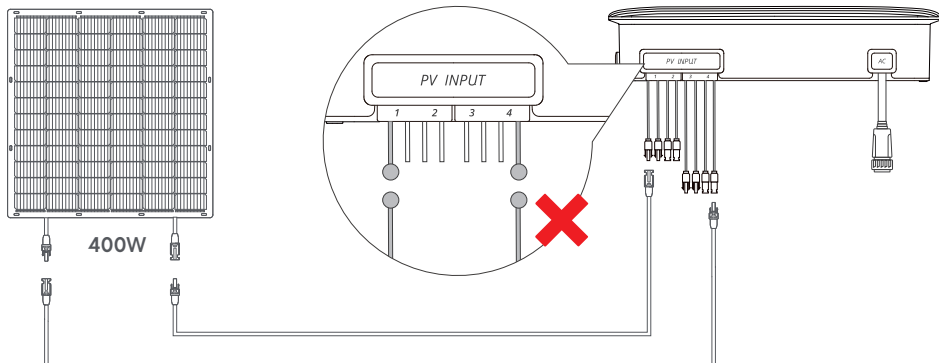
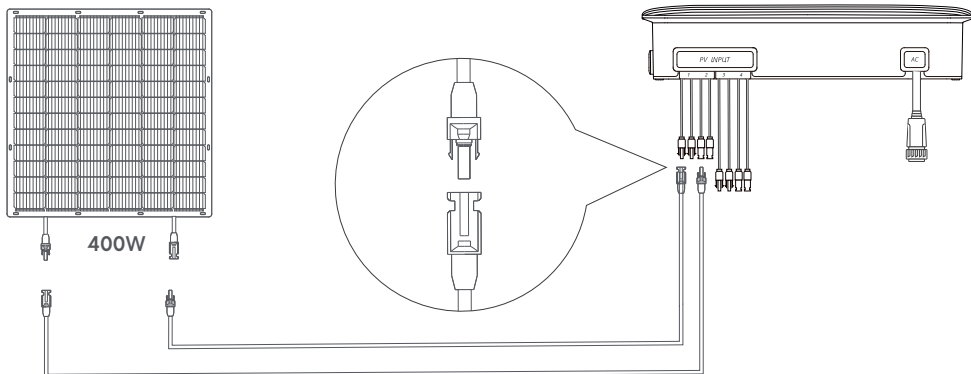

Równoległe podłączenie kilku paneli solarnych

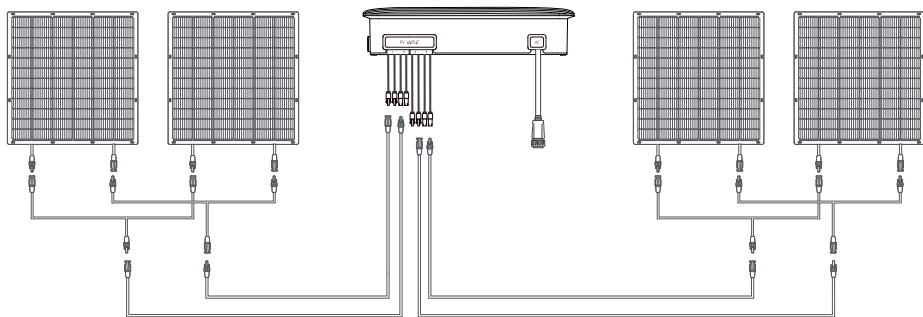

6.3 Instalacja wielu zestawów Hyper 2000

1. Na jednej fazie w domowych obwodach zasilania można zainstalować maksymalnie 3 zestawy Hyper 2000.
2. Użyj aplikacji Zendure, aby ustawić wyjście zasilania prądu zmiennego do sieci domowej. Upewnij się, że nie przekracza ona wymagań dotyczących bezpieczeństwa zasilania, obowiązujących w danym kraju lub regionie.

Instalacja w jednofazowym systemie elektrycznym

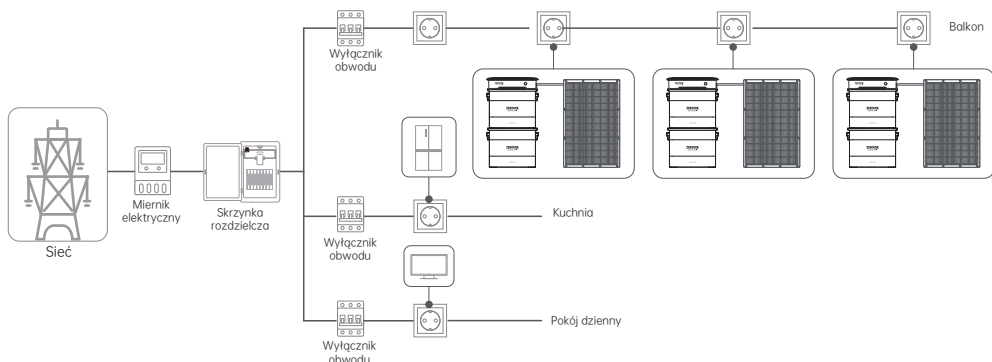

Instalacja w trójfazowym systemie elektrycznym

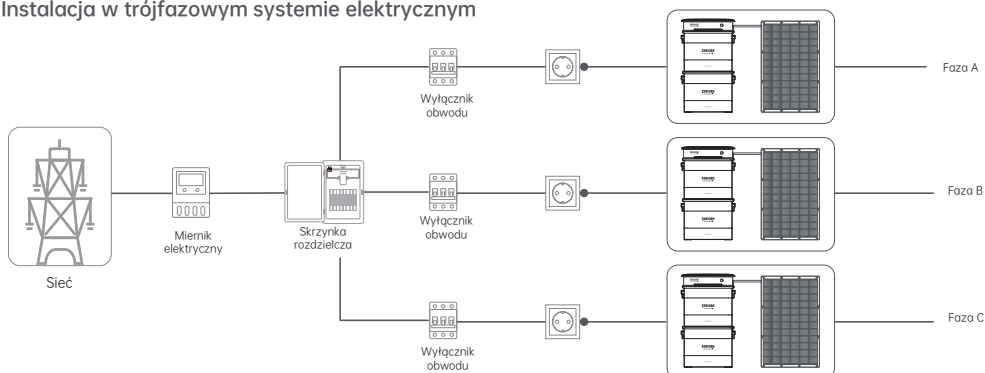

6.4 Rozmieszczenie produktu i zarządzanie okablowaniem

1. Przenieś Hyper 2000 i baterie w pobliże miejsca instalacji.
2. Urządzenie Hyper 2000 należy ustawić w taki sposób, aby kable solarne i kable prądu zmiennego mogły przebiegać prosto w dół, bez znacznego zginania.
3. Użyj wsporniki i śruby dostarczone z bateriami, aby je przymocować do ściany.

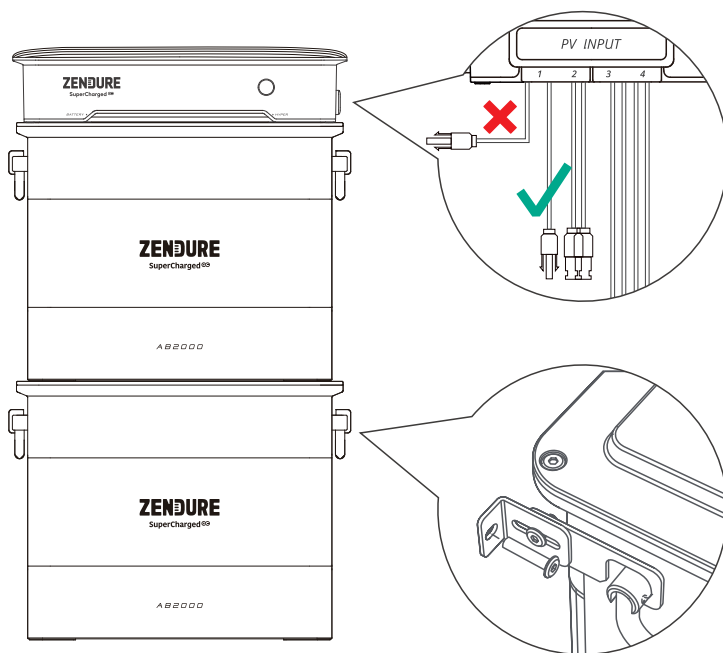

7. Konfiguracja aplikacji Zendure



1. Aplikacja Zendure jest stale udoskonalana i z czasem może zostać zmieniona. W przypadku różnic pomiędzy instrukcjami zawartymi w tym dokumencie i w aplikacji, należy postępować zgodnie z instrukcjami w aplikacji.
2. Polityka prywatności: Używanie produktów, aplikacji i usług Zendure, oznacza wyrażenie zgody na Warunki użytkownika i Politykę prywatności Zendure, do których można uzyskać dostęp w sekcji "Informacje" na stronie "Użytkownik" w aplikacji Zendure.



Aplikacja Zendure umożliwia użytkownikom monitorowanie systemów zasilania i zarządzanie nimi, oferując monitorowanie mocy w czasie rzeczywistym, zapisy historyczne, planowanie ładowania/rozładowania i więcej.

1. Aby pobrać aplikację Zendure, zeskanuj kod QR lub wyszukaj „Zendure” w Apple App Store® lub Google Play Store.
2. Otwórz aplikację Zendure. Zaloguj się albo zarejestruj.
3. Postępuj zgodnie z instrukcjami w aplikacji, aby dodać falownik hybrydowy Hyper 2000.
4. Przed użyciem należy zaktualizować w ustawieniach firmware do najnowszej wersji.



8. Kserwacja

8.1 Odłączanie kabli



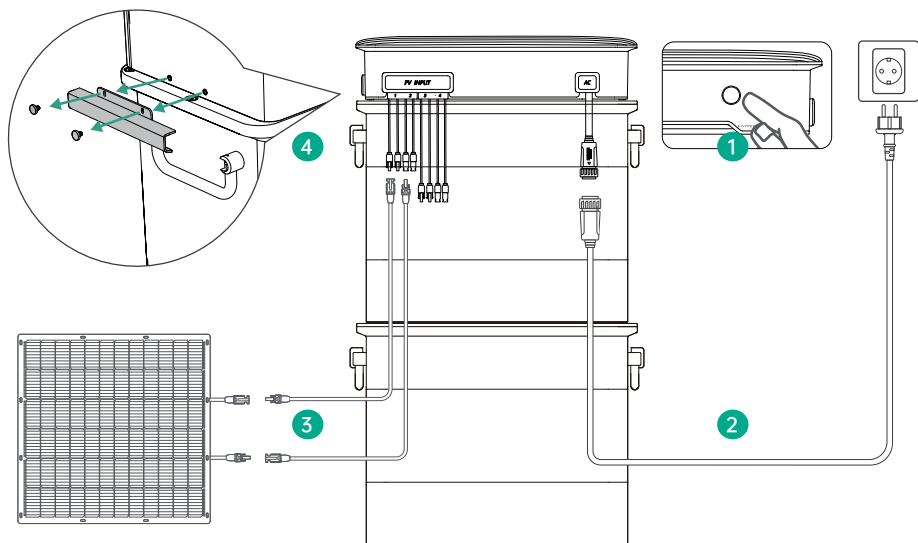



1. Naciśnij przycisk zasilania na Hyper 2000 przez 6 sekund w celu wyłączenia jego zasilania.
2. Odłącz kabel zasilający prądu zmiennego: najpierw odłącz kabel prądu zmiennego od gniazda prądu zmiennego, a następnie naciśnij złącze prądu zmiennego na falowniku hybrydowym Hyper 2000, aby je wyciągnąć.
3. Naciśnij złącza na wejściach PV Hyper 2000, aby wyciągnąć kable panelu solarnego.
4. Zwolnij dwa wsporniki zamocowane pomiędzy Hyper 2000 a baterią.
5. Odłącz Hyper 2000 od baterii.



8.2 Rozwiązywanie problemów

Jeśli pasek świetlny LED zmieni kolor na żółty lub czerwony, oznacza to ostrzeżenie lub błąd. Aby rozwiązać problem, należy postępować zgodnie z instrukcjami w aplikacji lub w poniższej tabeli. Jeżeli problem nie zostanie rozwiązany, należy się skontaktować z naszym działem obsługi klienta.

⚠ Nie należy podejmować prób naprawy falownika hybrydowego Hyper 2000.

Wskaźnik LED	Opis LED	Szczegółowe objaśnienie	Sugestia
	Stałe, żółte światło z lewej strony	Poziom baterii poniżej XX% i brak ładowania	<ol style="list-style-type: none"> 1. Upewnij się, że obie strony kabla panelu solarnego i kabla zasilania prądem zmiennym są prawidłowo podłączone. Odłącz wszystkie kable i podłącz je ponownie po 30 sekundach 2. Upewnij się, że sieć domowa i panele solarne działają normalnie. 3. Jeśli problem będzie się powtarzał, skontaktuj się z obsługą klienta.
	Migające, żółte światło z lewej strony	Niepodłączona bateria	<ol style="list-style-type: none"> 1. Podnieś urządzenie Hyper 2000 umieszczone na baterii, a następnie odłóż je z powrotem 2. Jeśli problem będzie się powtarzał, skontaktuj się z obsługą klienta.
	Migające, żółte światło z prawej strony	Niepodłączona sieć domowa	<ol style="list-style-type: none"> 1. Spróbuj wyciągnąć kabel prądu zmiennego i włożyć go ponownie. Upewnij się, że wtyczka jest dobrze włożona. 2. Jeśli problem będzie się powtarzał, prawdopodobnie jest uszkodzona sieć zasilająca; zaczekaj na przywrócenie działania sieci zasilającej. 3. Jeśli problem będzie się utrzymywał dłużej niż 1 godzinę, skontaktuj się z obsługą klienta.
	Migające, żółte światła po obu stronach	Nie są podłączone bateria i sieć domowa	<ol style="list-style-type: none"> 1. Podnieś urządzenie Hyper 2000 umieszczone na baterii, a następnie odłóż je z powrotem 2. Spróbuj wyciągnąć kabel prądu zmiennego i włożyć go ponownie. Upewnij się, że wtyczka jest dobrze włożona. 3. Jeśli problem będzie się powtarzał, skontaktuj się z obsługą klienta.
	Migające, czerwone światło z lewej strony	Nienormalny stan baterii	<ol style="list-style-type: none"> 1. Sprawdź przyczynę i sugestie rozwiązania nietypowych usterek w aplikacji Zendure. 2. Jeśli problem będzie się powtarzał, skontaktuj się z obsługą klienta.
	Migające, czerwone światło z prawej strony	Nienormalny stan Hyper 2000	
	Migające, czerwone światło po obu stronach	Nienormalny stan Hyper 2000 i baterii	

9. Specyfikacje techniczne

Wejście PV	
Porty wejścia PV	Złącze solarne, PV1 - 4
Napięcie znamionowe wejścia PV	15 V - 55 V
Zalecana moc wejścia PV	350 Wp - 550 Wp
Liczba MPPT	2
Połączenia MPPT1	PV1 i PV2
Połączenia MPPT2	PV3 i PV4
Każdy Zakres napięcia znamionowego MPPT	16 - 48 V
Każdy Prąd znamionowy MPPT	20,5 A
Każdy Moc znamionowa MPPT	900 W
Moc znamionowa dwóch MPPT	1800W
Wejście/Wyjście zasilania prądu zmiennego	
Moc znamionowa	1200 W
Napięcie znamionowe	220 V/230 V/240 V
Częstotliwość znamionowa	50 Hz
Prąd znamionowy	5,5 A
Złącze baterii	
Tryb ładowania	
Maksymalna moc wejścia	Jedna bateria AB1000: 950 W Jedna bateria AB2000: 1200 W Dwie lub więcej baterii: 1600 W
Tryb rozładowania	
Maksymalna moc wyjścia	1200 W
Możliwość dostosowania do środowiska	
Temperatura ładowania	-20°C do 60°C
Temperatura rozładowania	-20°C do 60°C
Temperatura podczas przechowywania	-25°C do 85°C
Maksymalna wilgotność względna	90%
Klasa IP	IP65
Inne	
Typ połączenia bezprzewodowego	Bluetooth, Wi-Fi
Aktualizacje OTA	Obsługiwane
Wymiary	350 x 202 x 78 mm
Waga produktu	≈ 8,5Kg



<https://zendure.com>

Zendure USA Inc.
ZENDURE TECHNOLOGY CO., LIMITED
Hours: Mon - Fri 9:00 - 17:00 Pacific
Phone: 001-800-991-6148 (US)
0049-800-627-3067 (DE)

Support / Contact:
<https://zendure.de/pages/contact>
<https://eu.zendure.com/pages/contact-us>
<https://zendure.com/pages/contact>
Website:
<https://zendure.de>
<https://eu.zendure.com>
<https://zendure.com>



ZENDURE TECHNOLOGY CO., LIMITED.
© 2024 Zendure USA Inc. All Rights Reserved.
Printed on recycled materials. Made in China



EU Importer: Zendure DE GmbH
Address: Rheinallee 1,40549 Düsseldorf
E-mail: sales@zendure.com
Phone: 0049-800-627-3067

